

Manual de usuario

Movistar ebook bq

USO DEL MANUAL

Instrucciones del manual

- Para garantizar un uso correcto, lea atentamente este manual de usuario antes de usar el dispositivo.
- Las instrucciones se basan en las configuraciones de fábrica del dispositivo.
- Es posible que las imágenes y capturas de pantalla de este manual no coincidan exactamente con las del producto final.
- Es posible que existan partes del contenido que no coincidan exactamente con el funcionamiento del producto debido a actualizaciones en el firmware del dispositivo. Para obtener la versión más actualizada de este manual visite www.bqreaders.com.
- bq no es responsable de los problemas de rendimiento ni de las incompatibilidades provocadas por la modificación de parámetros de registro por parte del usuario.

Iconos instructivos



Aviso: Consejos importantes sobre el uso de su dispositivo.



Indicaciones sobre imágenes: Ayuda para facilitar el reconocimiento de partes de la pantalla.





Nota: Consejos y notificaciones sobre el uso del dispositivo.



Recordatorios



A continuación: El orden de opciones o menús que debe seleccionar para llevar a cabo un paso. Por ejemplo: **Configuración**  >Pulse  para acceder a la segunda página de configuraciones >Pulse **Protector de pantalla**.

Derechos de autor

Copyright© 2011 bq

Este manual de usuario está protegido por las leyes internacionales de derechos de autor.

Ninguna parte de este manual puede ser reproducida, distribuida, traducida ni transmitida de ninguna forma ni por ningún medio, electrónico o mecánico, incluido el fotocopiado y la grabación, sin el consentimiento previo por escrito de bq.

| | |
|--|-----------|
| INTRODUCCIÓN | 5 |
| Botones y Puertos..... | 6 |
| TOMA DE CONTACTO | 8 |
| Encender/apagar el dispositivo..... | 8 |
| Carga del dispositivo | 9 |
| Insertar una tarjeta Micro SD™ | 10 |
| Transferir archivos a una tarjeta MicroSD™ | 10 |
| Importar archivos desde el ordenador al lector | 11 |
| Protector de pantalla (salvapantallas) y modo suspensión | 11 |
| CÓMO UTILIZAR SU Movistar ebook bq | 13 |
| Usando la pantalla táctil | 13 |
| Uso del teclado..... | 14 |
| CONOCIENDO EL MENÚ PRINCIPAL | 15 |
| MI BIBLIOTECA | 17 |
| Cómo leer un libro | 17 |
| Ordenar la Lista de libros..... | 18 |
| Menú Lectura..... | 19 |
| Otros ajustes..... | 24 |
| MARCADORES | 26 |
| INTERNET | 27 |
| Cómo conectarse a una red Wi-Fi..... | 27 |
| Cómo acceder a una página web | 31 |
| Navegar por una página web..... | 31 |
| Descargar un archivo..... | 32 |
| CONFIGURACIÓN | 33 |
| AUDIO | 39 |
| Cómo usar el Panel de Control..... | 40 |
| IMAGEN | 41 |

| | |
|--|-----------|
| Configurar las opciones de presentación..... | 42 |
| Presentación de imágenes | 42 |
| Zoom | 43 |
| JUEGOS..... | 44 |
| Ajedrez | 44 |
| Sudoku..... | 44 |
| Slither Link | 45 |
| RSS READER..... | 46 |
| Menú | 46 |
| GESTOR DE FICHEROS..... | 48 |
| Copiar archivos..... | 48 |
| Borrar archivos | 49 |
| Renombrar archivos | 49 |
| APÉNDICES | 50 |

INTRODUCCIÓN

Gracias por elegir Movistar ebook bq. Antes de usar su lector lea detenidamente este manual de usuario.

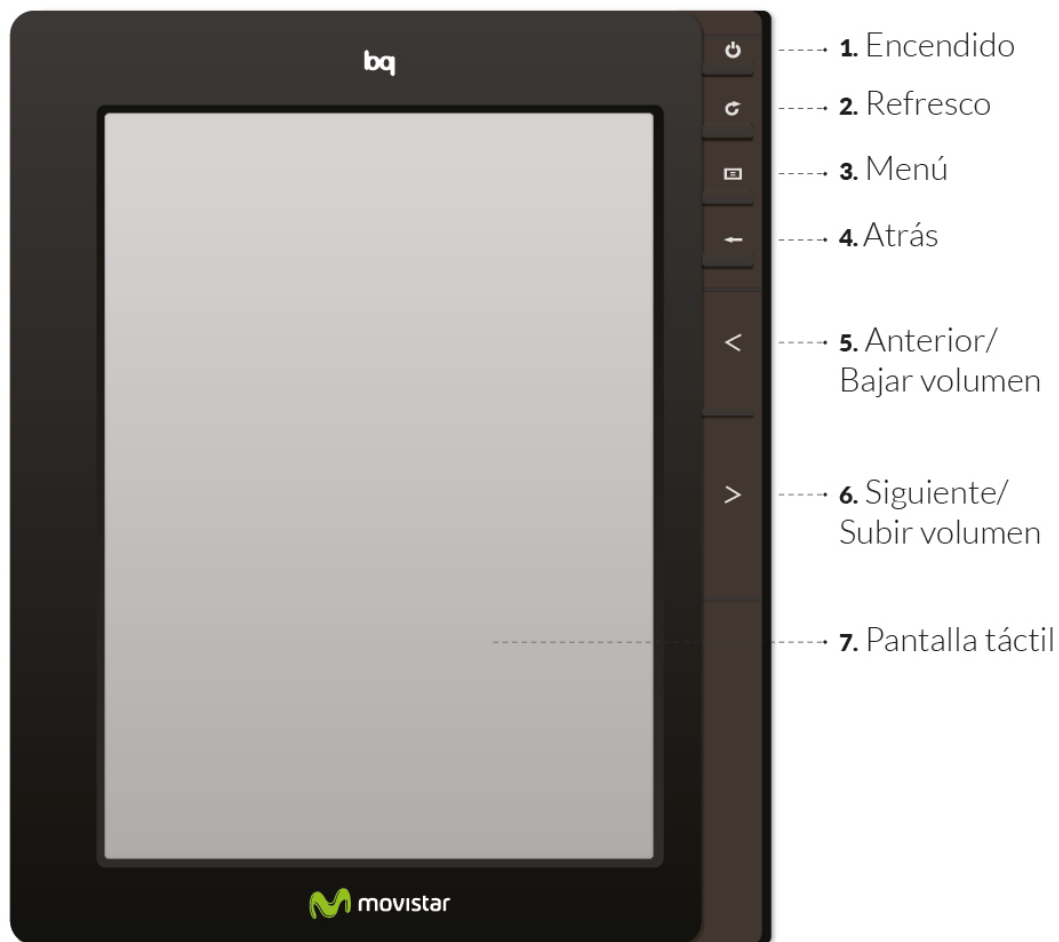

Botones y Puertos

Botón de encendido

Pulse el botón de encendido durante unos segundos hasta que el dispositivo se encienda.

Para apagarlo, pulse el botón y a continuación presione el icono .

Para entrar en modo suspensión, pulse el botón de encendido y presione el icono . Para reanudar el lector, pulse el botón nuevamente.

Botón de refresco de página

Recarga la página que está leyendo para borrar de la pantalla posibles restos de otras páginas en lecturas prolongadas.

Botón Menú

Muestra el submenú de opciones dentro de cada función (Audio, Imagen, Juegos).

Atrás

Vuelve a la última página vista o al Menú Principal en la Pantalla de Inicio.

Botón Anterior/Bajar volumen

Vuelve a la página anterior en modo lectura o baja el volumen.

Botón Siguiente/Subir volumen

Va a la página siguiente en modo lectura o sube el volumen.

Pantalla táctil

Gracias a la pantalla táctil capacitiva puede manejar su bq con los dedos.

Indicador luminoso

Se enciende al conectar el dispositivo a un ordenador.

Ranura Micro SD™

Inserte una tarjeta MicroSD™/MicroSDHC™ en la ranura para acceder a los archivos almacenados en ella.

Jack para auriculares

Inserte sus auriculares para escuchar música a través de ellos.

Puerto Micro USB

Permite conectar su bq al ordenador para transferir archivos desde éste al lector y viceversa. A través del cable USB también puede cargar el dispositivo.

TOMA DE CONTACTO

Encender/apagar el dispositivo

Para encender el lector pulse el botón de encendido  durante 5 segundos. En la pantalla aparecerá el dibujo de encendido antes de entrar en el Menú de Inicio.



Para apagarlo, pulse el botón y presione después el icono .

 Cuando su Movistar ebookbq esté apagado verá en la pantalla el mensaje "Recuerde proteger su lector de golpes directos o indirectos ". Este es el estado normal de apagado. No significa que su dispositivo esté dañado, no afecta al rendimiento de la pantalla y no consume batería.

Carga del dispositivo

Su lector sólo está parcialmente cargado cuando lo desempaqueta. Por favor, cargue totalmente la batería antes de usar el dispositivo.



La primera vez que cargue el dispositivo, hágalo durante 8 horas.

Puede cargar su Movistar ebook bq a través de un enchufe o conectándolo a un ordenador a través de un cable MicroUSB/USB. Una vez que la batería esté plenamente cargada (tarda aproximadamente 4 horas en cargar completamente) el icono de batería completa  aparecerá en la pantalla. Ya puede desconectar el cable de la fuente de alimentación y del dispositivo.

El icono de batería está situado en la parte superior derecha. Este icono le mostrará la carga actual de su dispositivo.

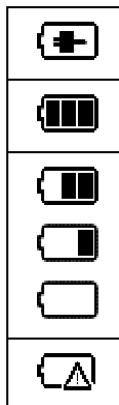

Cargando batería

Batería completa

El número de barras en el icono es proporcional a la carga restante.

Batería vacía. Carguela inmediatamente

Mantenimiento de la batería

Este dispositivo tiene una batería recargable de Li-ion. Aunque la capacidad de la batería se reduce con el uso, puede ampliar la vida de ésta siguiendo las siguientes recomendaciones:

- Use el dispositivo al menos una vez a la semana.
- Cargue la batería regularmente y de forma completa. Nunca deje la batería totalmente descargada durante un tiempo prolongado.
- Mantenga siempre el dispositivo y la batería lejos de fuentes de calor.

Si el lector sólo funciona cuando está conectado a la fuente de alimentación, contacte con su proveedor para cambiar la batería.



No intente reemplazar la batería usted mismo. Cualquier intento de abrir el dispositivo puede causar daños en éste o daños personales.

Insertar una tarjeta Micro SD™

Para introducir la tarjeta Micro SD™, insértela dentro de la ranura del lector hasta que quede en su lugar. Asegúrese de que la parte metálica de la tarjeta queda hacia arriba. Para sacar la tarjeta del lector, presione ligeramente hasta que salga.



Tarjetas compatibles: MicroSD™ y MicroSDHC™.

Transferir archivos a una tarjeta MicroSD™

Puede transferir archivos desde su dispositivo a una tarjeta MicroSD™ con el fin de guardar sus libros, imágenes, archivos de audio, etc. en otro dispositivo, o viceversa.

Para hacerlo, siga los siguientes pasos:

1. Inserte la tarjeta MicroSD™ en el lector tal como se indica en el apartado anterior.
2. Conecte el cable MicroUSB al dispositivo.
3. Enchufe el cable USB al ordenador. Pulse el icono cuando aparezca el texto “¿Activar modo almacenamiento? El dispositivo dejará de estar operativo temporalmente”. La tarjeta MicroSD™ será reconocida por el ordenador como “Unidad de disco extraíble”.



Durante la transmisión de archivos verá en su pantalla el mensaje “Modo almacenamiento”. Su dispositivo está listo para realizar la transmisión, no es necesario que espere a que desaparezca el mensaje.

4. Ya solo tiene que copiar los archivos que desee desde su ordenador a la unidad de disco extraíble o viceversa.



No quite la tarjeta MicroSD™ ni desenchufe el cable USB mientras se estén copiando los archivos.

5. Una vez hecha la copia, desconecte de forma segura el cable USB/MicroUSB del ordenador y del lector. Los documentos copiados se clasificarán de forma automática en los menús Audio/Imagen/Lista de libros/Gestor de ficheros.



No quite la tarjeta MicroSD™ mientras desee utilizar estos archivos.

Importar archivos desde el ordenador al lector

Puede transferir archivos desde su ordenador al dispositivo. Para ello, siga los siguientes pasos:

1. Enchufe el cable MicroUSB al puerto MicroUSB del lector.
2. Inserte el conector tipo USB en el puerto USB de su ordenador.
3. Pulse cuando aparezca el mensaje “¿Activar modo almacenamiento? El dispositivo dejará de estar operativo temporalmente”. El ordenador reconocerá al lector como “Unidad de disco extraíble”.
4. En el ordenador, seleccione los archivos que quiere transferir al lector y cópielos en la unidad de almacenamiento extraíble.

 **Desenchufe el cable mientras los archivos se están copiando.**

5. Desconecte de forma segura el cable USB/MicroUSB del ordenador y del lector. Los documentos copiados se clasificarán de forma automática en los menús Audio/Imagen/Lista de libros/Gestor de ficheros.



Si quiere añadir notas o marcadores en los libros guardados es imprescindible que los guarde en la memoria interna del lector.

Protector de pantalla (salvapantallas) y modo suspensión

Salvapantallas



El salvapantallas se activa cuando el lector no se utiliza durante un tiempo. Para regresar a la página en la que se encontraba, simplemente toque sobre la pantalla.

Para establecer el tiempo de espera, vaya a **Configuración**  > Pulse para acceder a la segunda página de configuraciones > Pulse **Protector de pantalla**.

Salvapantallas personalizados

Puede utilizar sus propios salvapantallas en su Movistar ebookbq. Para ello debe copiar la imagen que desea utilizar en formato .jpg en la carpeta **Screensaver-images** de la memoria interna del lector. Si copia más de una imagen en esa carpeta, irán apareciendo de manera sucesiva como salvapantallas cada vez que el lector entre en suspensión.

Modo suspensión

Su lector entrará en modo suspensión si está durante 3 minutos con el salvapantallas. También puede ir directamente a este modo pulsando el botón de encendido  y tocando después el icono  que aparecerá en la pantalla.

Para deshabilitar el modo suspensión, pulse nuevamente el botón de encendido.

CÓMO UTILIZAR SU Movistar ebookbq

Puede manejar el lector mediante la pantalla táctil o utilizando las teclas situadas en la parte lateral derecha del dispositivo.

Usando la pantalla táctil

Toque con sus dedos la superficie de la pantalla táctil para seleccionar un elemento o un menú. Si la acción no está disponible, aparecerá en la esquina superior derecha el icono de no disponible .

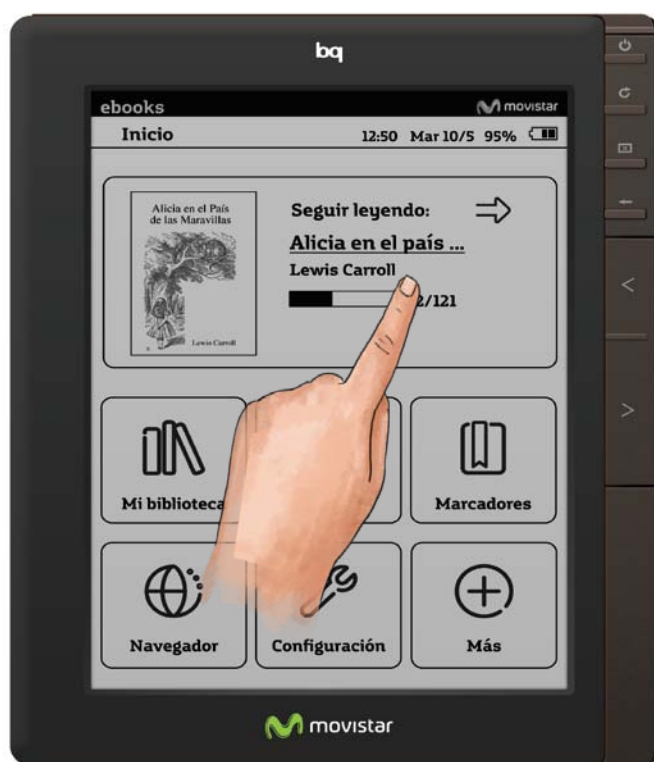

Orientación de la pantalla

Puede configurar la pantalla en vertical y en horizontal.



Para cambiar la orientación, seleccione **Configuración**  > **Orientación**.

Pasar página

En el modo lectura o imagen, coloque su dedo en la parte derecha o inferior de la pantalla y desplácelo hacia la izquierda o hacia arriba para pasar página o cambiar de imagen. Para regresar a la página o imagen anterior realice el movimiento contrario.

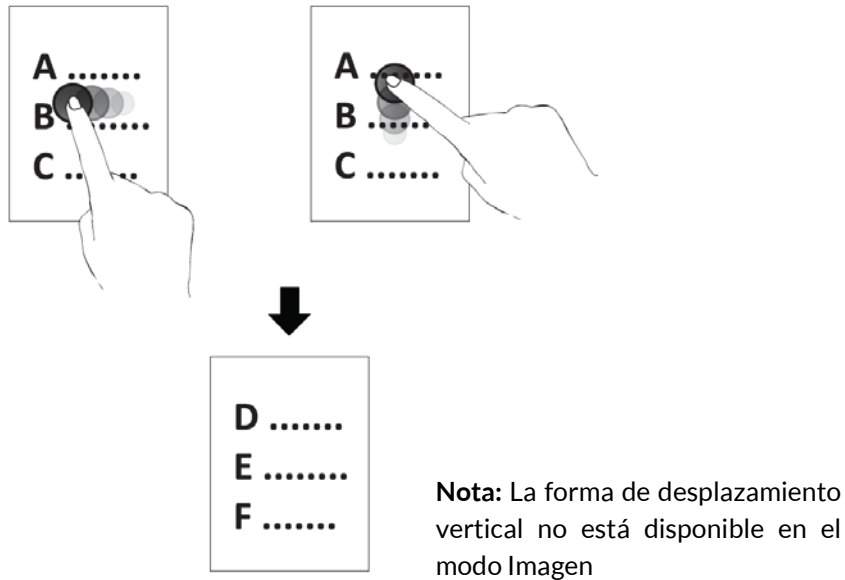

Uso del teclado

Pulse las teclas del teclado de la pantalla para escribir el texto deseado.

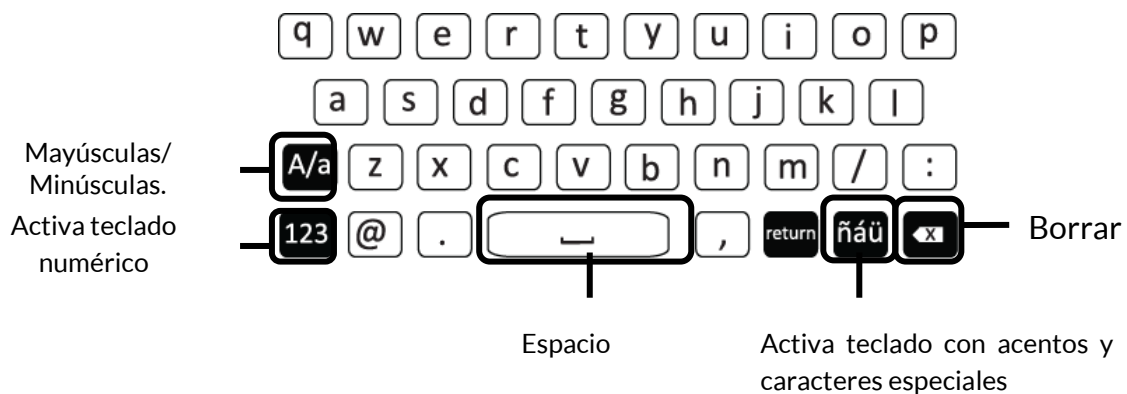

CONOCIENDO ELMENÚ PRINCIPAL

Una vez encendido el lector, aparecerá el Menú Principal.



Para entrar en un menú determinado, debe pulsar sobre el icono de ese menú. Para regresar al Menú Principal, presione  a volver al menú.



Mi biblioteca

Formatos compatibles: .txt, .epub, .html, .pdf, .fb2, .rtf, .zip, .chm y .djvu.

Añada marcadores o notas mientras lee.

Busque palabras que desconozca en los diversos diccionarios que incorpora por defecto su Movistar ebook bq.



Tienda

Acceda a Internet y descargue archivos compatibles con su Movistar ebook bq mediante conexión Wi-Fi.



Marcador

Acceda de forma rápida a los marcadores que tiene en sus libros.



Navegador

Acceda a Internet con su Movistar ebook bq mediante conexión Wi-Fi para visitar páginas web.



Configuración

Establezca la conexión Wi-Fi, regule el tiempo del salvapantallas o modifique otras características como lenguaje, fecha/hora, etc.



Más

Acceda a la siguiente pantalla del Menú Principal.



Audio

Escuche música, audiolibros, discursos...en formato mp3.



Imagen

Varios formatos soportados: .jpg, .png, .bmp.



Juegos

Acceda a los juegos preinstalados: Ajedrez, Sudoku y Slither Link.



RSS Reader

Suscríbase y reciba directamente en su Movistar ebook bq información actualizada desde sus páginas web favoritas.



Gestor de ficheros

Gestione los archivos almacenados en la memoria interna, en la tarjeta MicroSD™ o los que descargue de Internet.



Volver

Regrese a la pantalla inicial del Menú Principal.

MI BIBLIOTECA



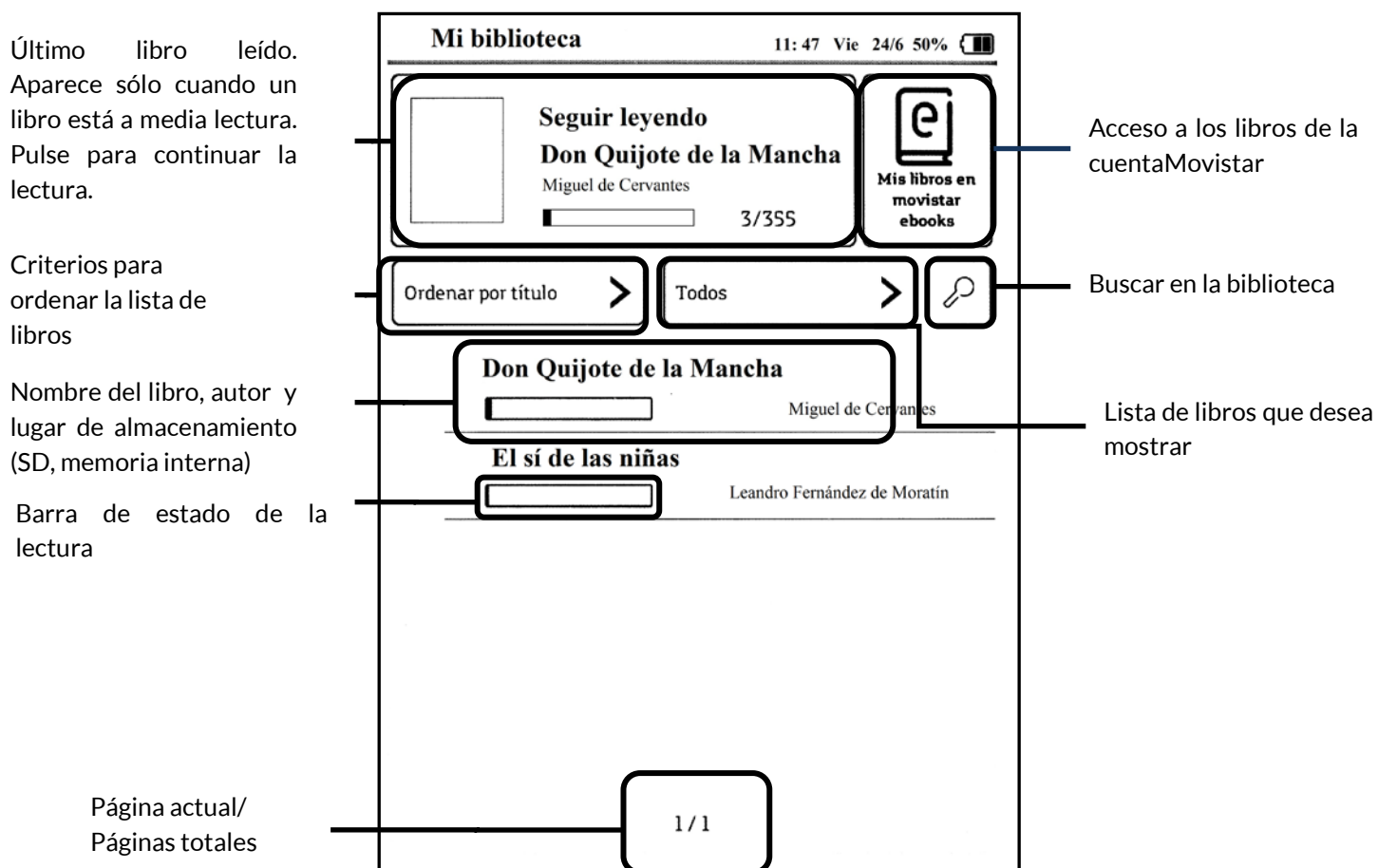

Para entrar en **Mi biblioteca**, pulse el icono . Todos los documentos almacenados en la memoria interna del lector o en la tarjeta MicroSD™ aparecerán en la **Lista de libros**.

 El icono  sólo aparecerá en Mi biblioteca si hay una nota o un marcador añadido al libro.



Cómo leer un libro

Para leer un libro, acceda a **Mi biblioteca** pulsando en el icono  y a continuación pulse sobre el título del documento. El libro se abrirá por la primera página o en la página en la que dejó la lectura si ya ha abierto el libro con anterioridad.

Para pasar página, pulse /  o utilice sus dedos directamente en la pantalla. Si quiere ir a un página concreta, con el libro abierto pulse  de **Menú>Ir a página**  o presione directamente sobre el número de página que aparece en la parte inferior de la pantalla.

Cuando termine de leer el libro, pulse en  para abandonar la lectura. Su lector recordará la última página de lectura.

Ordenar la Lista de libros

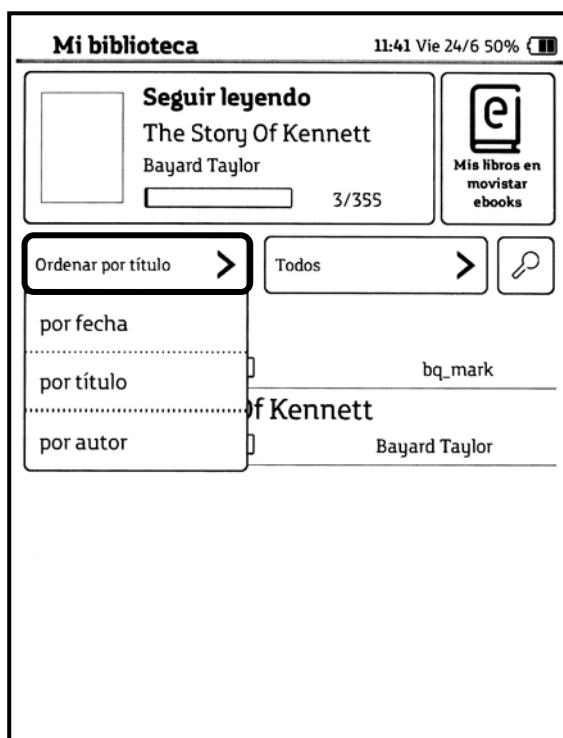

Pulse sobre "Ordenar por" para seleccionar la forma de ordenar su biblioteca. Puede ordenar los libros por fecha, título o autor. Una vez seleccionado el criterio, los libros se ordenarán de forma automática.





Menú Lectura

Durante la lectura podrá encontrar opciones adicionales en el menú Lectura. Para acceder a él, pulse el botón de Menú  mientras lee un libro.

Buscar

Mientras lee un libro, pulse el icono de búsqueda  para abrir el buscador, escriba la palabra que desea buscar y pulse  para confirmar.

Los resultados aparecerán en una lista con el número de página y un fragmento del texto en el que se encuentra el término. Presione /  para moverse por la lista.



Para leer el contenido completo de la página que contiene la palabra, pulse en el fragmento de texto o en el número de página.

Ir a marcadores

Para ver los marcadores y las notas añadidas en el libro, presione en el icono . Las páginas con marcadores o notas aparecerán en una lista. Pulse sobre "Mostrar todos" para seleccionar las opciones de presentación de la lista de marcadores y notas:

- Mostrar marcadores.
- Mostrar notas.
- Mostrar todos.

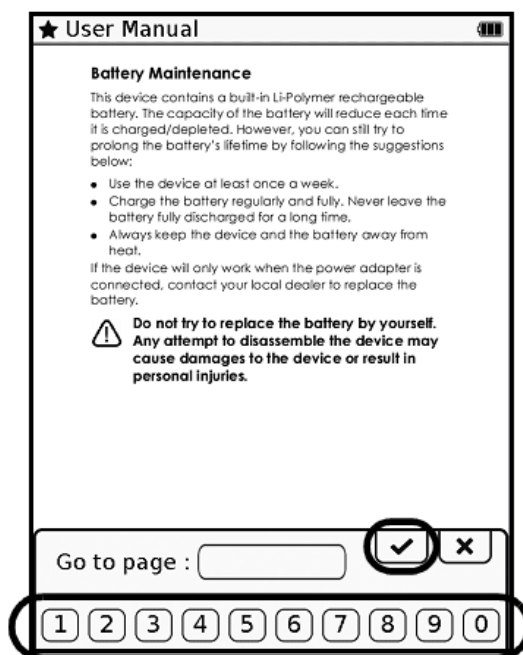

Ir a página

Para ir a una página concreta, pulse sobre el icono  e introduzca el número de página a la que desea ir. Pulse  para confirmar e ir a la página seleccionada.





Añadir un marcador

Para añadir un marcador a un libro pulse . En la página aparecerá el icono .



Para borrar un marcador, vaya a la página que contiene el marcador que quiere eliminar, presione el botón Menú  y pulse .



Añadir nota

Si desea añadir una nota en la página que está leyendo, pulse en el icono , escriba el contenido de la nota mediante el teclado virtual y pulse  para confirmar. En la página aparecerá el icono .

Para borrar una nota, vaya a la página que tiene la nota que desea borrar o modificar y pulse  para abrir el editor de notas. Encontrará el icono en la esquina superior izquierda.

Para modificar la nota, pulse , use el teclado para editar el texto y presione  para confirmar. Para borrar la nota, pulse .

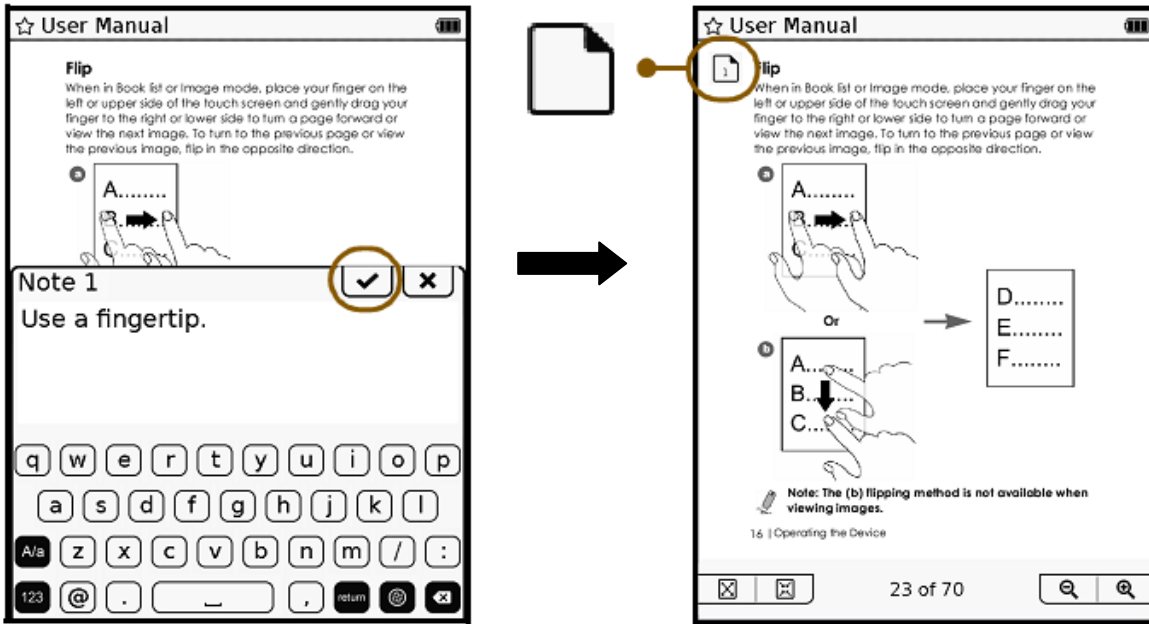

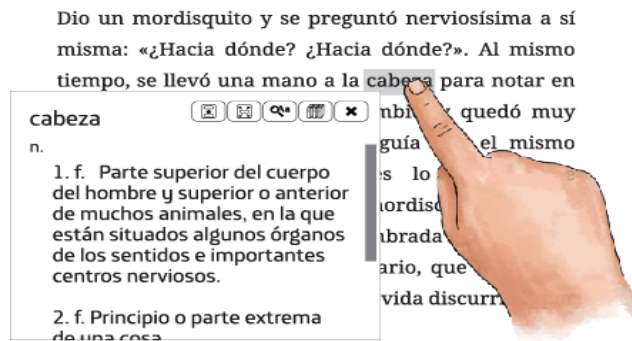

Diccionario

Su Movistar ebook bq incorpora varios diccionarios. Para buscar una palabra en un diccionario, pulse sobre la palabra dos veces mientras lee un libro.



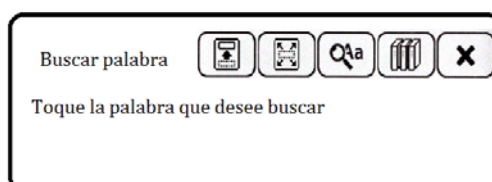

También puede hacerlo pulsando en el icono  para mostrar la pantalla de búsqueda.



1. Seleccione el diccionario en el que desea buscar la palabra pulsando en el icono .

2. Pulse sobre la palabra que quiere buscar o introdúzcala en el teclado virtual .

3. Para cambiar el menú del diccionario a pantalla completa, pulse el icono .

4. Para desplazar el Menú del diccionario a la parte superior o inferior de la pantalla, pulse el icono .

5. Para buscar más palabras repita el paso 2.

6. Una vez haya terminado, pulse .

T T Tipo de letra

Esta opción le permite modificar el tipo de fuente en el libro que esté leyendo. Si desea restaurar los valores por defecto, pulse sobre “Restaurar”.



Pantalla completa

Esta opción adapta el libro electrónico que esté leyendo para que el texto ocupe toda la pantalla del lector, permitiendo una lectura más cómoda. Cuando un libro esté en pantalla completa la hora, fecha, el símbolo de la carga de la batería y el título del documento no estarán visibles.

Para abandonar este modo de pantalla, pulse de nuevo en el botón Menú  y a continuación, pulse sobre “Ajustar pantalla”.



Zoom

Para activar el zoom, pulse  y escoja el aumento que desea aplicar a la página: 100%, 125%, 150%, 175% 200% ó 225%.



La opción Zoom del Menú sólo está disponible en los archivos .pdf.

Debe tener en cuenta que según el modo de lectura escogido, el zoom actuará de forma diferente:



Ajustar a página: Al hacer zoom en este modo de lectura, parte del texto o de la imagen quedará oculta en los márgenes de la pantalla. Para poder visualizarlo debe desplazarse con las flechas tal como se indica anteriormente.



Lectura continua: El texto/imagen se ajustará a la pantalla en vertical, pero no en horizontal.



Reflow: En este modo, al hacer zoom, el texto siempre quedará ajustado dentro de la pantalla.



Modo lectura

Su dispositivo le permite seleccionar diferentes modos de lectura según sus necesidades.



: Ajustar a página (una página a la vez)



: Lectura continua (páginas continuas)



: Reflow (formatea el documento para separar las imágenes del texto)

Una vez elegido el modo de lectura, pulse para confirmar la selección.



Nota: Esta opción sólo está disponible en los archivos .pdf.

A⁺A⁻ Tamaño

Escoja el tamaño de fuente que desee aplicar al texto: S, M, L, XL, XXL, XXXL.

Esta opción no está disponible en los archivos .pdf.



Índice

Muestra el índice del libro, si existe. Esta opción no está disponible en los archivos .pdf.



Orientación

Modifica la orientación de la pantalla: vertical u horizontal.

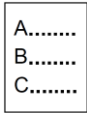

Vertical

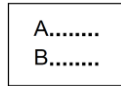

Horizontal



Ahorro de energía

La función Ahorro de energía le permite prolongar la duración de la batería. Esta función le ofrece tres opciones:

- **Off** - La opción de Ahorro de energía permanece desactivada.
- **Normal** - Se desactivará el acelerómetro y el rendimiento del dispositivo estará optimizado para un ahorro de energía medio.
- **Optimizada** - Se desactivará el acelerómetro y el rendimiento del dispositivo estará optimizado para un ahorro de energía máximo.



Pasar página

El dispositivo está configurado por defecto para avanzar página de derecha a izquierda o de abajo a arriba. Si desea que las páginas avancen mediante el movimiento contrario, seleccione la opción “De izquierda a derecha”.



Volumen

Ajuste el volumen de reproducción de audio mientras lee un libro.





Información sobre el libro

Muestra la información básica del libro: nombre del archivo, autor y fecha de descarga.

Otros ajustes

Mientras lee un libro, también puede:

Activar el zoom

Mientras lee un libro, pulse en el icono  para hacer zoom en la página en la que está. Pulse  \  las veces necesarias hasta ajustar el nivel de zoom que desee.

Activar Pantalla completa

Muestra el texto en pantalla completa, ocultando los iconos de zoom y la barra superior. Para volver al modo normal, pulse el botón Atrás. 

Zoom mínimo

Muestra el texto con el mínimo nivel de zoom.

MARCADORES

La lista de **Marcadores** contiene todos los marcadores y notas que ha añadido en los libros de su biblioteca. Pulse  para acceder al modo **Marcador**.



Nota: Sólo los libros que tengan algún marcador o nota aparecerán en esta lista.

Para ver los marcadores o notas que hay en un libro, pulse sobre él. A continuación presione sobre "Mostrar todos" para seleccionar el criterio para mostrar los marcadores y notas:

Mostrar marcadores

- Mostrar notas
- Mostrar todos

INTERNET

Para acceder al modo **Internet** descargar documentos de la red, pulse sobre el



icono .



Recuerde que antes de acceder a Internet, tiene que configurar las opciones Wi-Fi de su dispositivo.

Cómo conectarse a una red Wi-Fi

Siga los siguientes pasos para conectarse a una red Wi-Fi:

1. Presione  para entrar en el modo **Configuración**.
2. Pulse **Configuración Wi-Fi** para acceder a las opciones de configuración de la red Wi-Fi.
3. Tras pulsar  el dispositivo buscará las redes Wi-Fi disponibles. Una vez finalizada la búsqueda, aparecerá una lista con el nombre de la red (SSID) y la seguridad de dicha red.

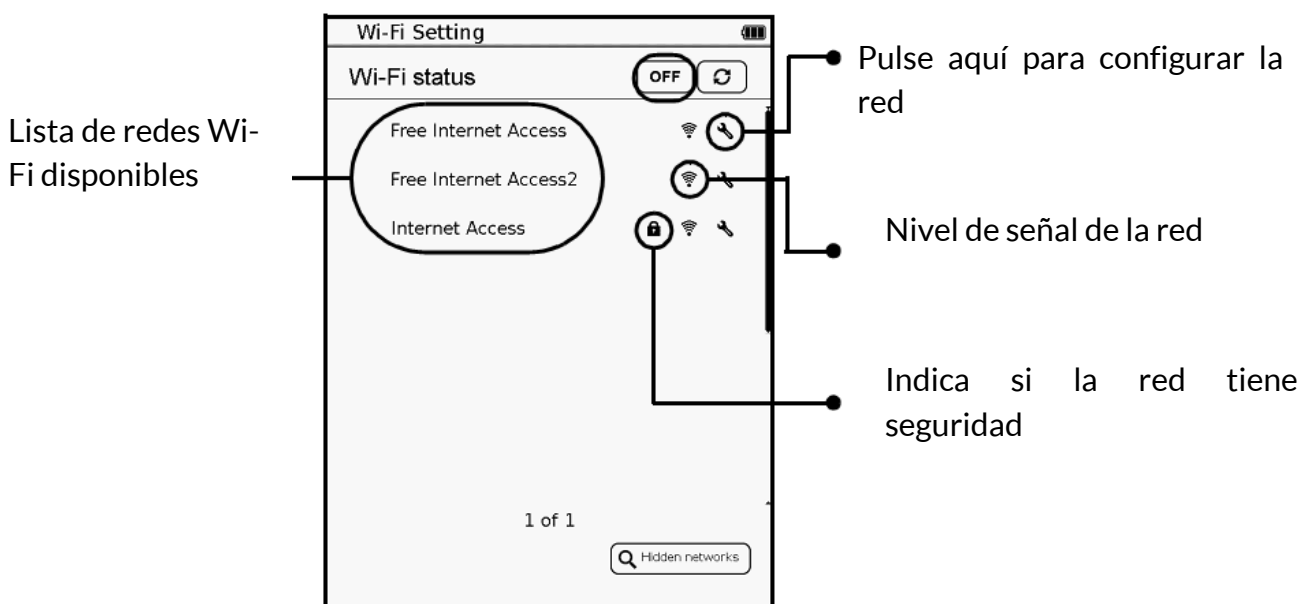

- a. Si la red a la que quiere conectarse aparece en la lista, salte al paso 4.
- b. Si la red a la que quiere conectarse no está en la lista, pulse en "Redes ocultas".

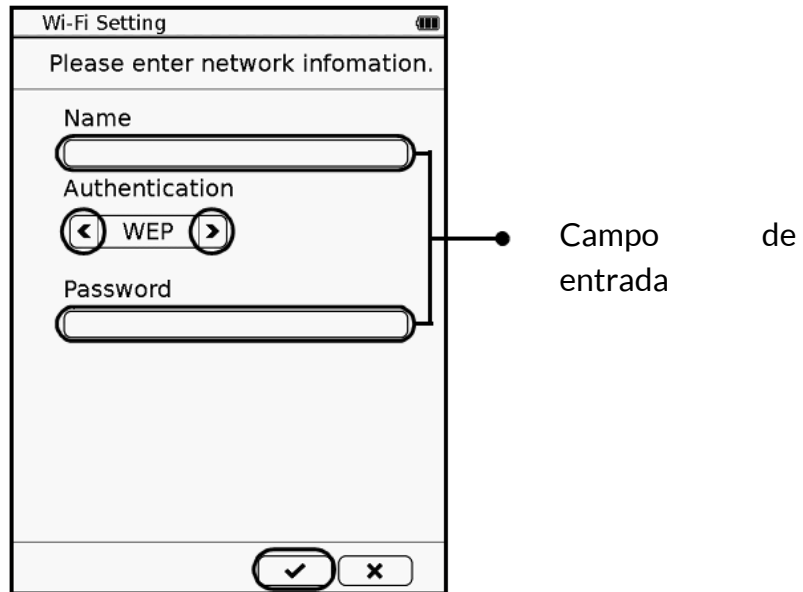

Pulse / para seleccionar el tipo de seguridad de la red buscada. Rellene los campos de entrada con el nombre y la contraseña mediante el teclado.

Una vez hecho, presione para confirmar. Si la red aparece, ésta se añadirá en la lista de redes Wi-Fi y la intensidad de la señal aparecerá como .

4.Si la red buscada no es segura:

- a. Pulse sobre la red deseada y el lector se conectará automáticamente.
- b. Presione . El nombre y la información de configuración de la red aparecerá en pantalla. Configure la red de la siguiente forma:
 - DHCP (Dynamic Host Configuration Protocol): El dispositivo obtendrá automáticamente la dirección IP del servidor DHCP.



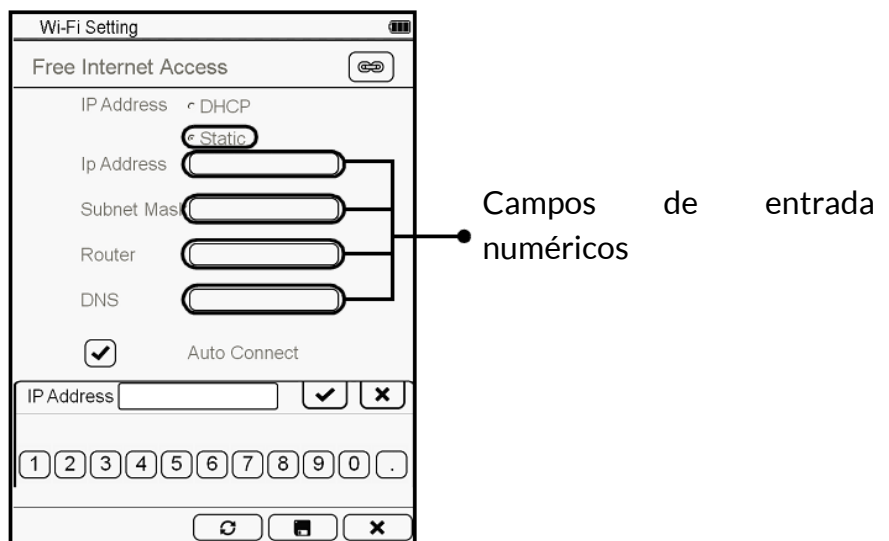

- IP estática: Debe asignar la dirección IP, la máscara de red, la dirección IP del router y una dirección DNS. Una vez hecho, pulse para confirmar. Para guardar los datos introducidos, pulse .





Pulse para confirmar la conexión.

5. Si la red deseada es segura, el dispositivo solicitará una contraseña al intentar la conexión. Use el teclado para introducir la contraseña y pulse para confirmar los datos y conectarse a la red.

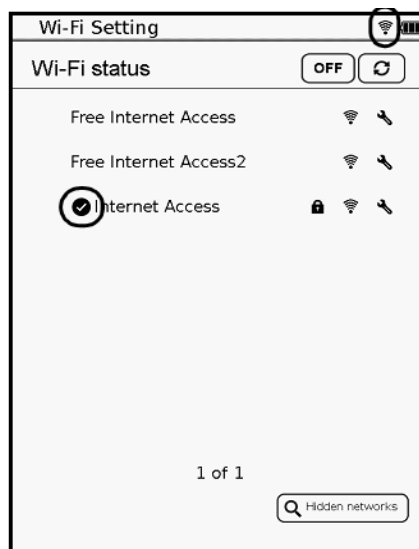

6. Una vez conectado a Internet, aparecerá el icono  al lado de la red seleccionada. También aparecerá el icono  en la parte superior derecha de la pantalla indicando la intensidad de la señal.



7. Pulse  para entrar en el modo Internet. El dispositivo se conectará a la web con la conexión definida por defecto.



Cómo acceder a una página web



Al entrar en el modo Internet, el dispositivo se conectará a la página web definida por defecto. Para acceder a una página web, siga los siguientes pasos:

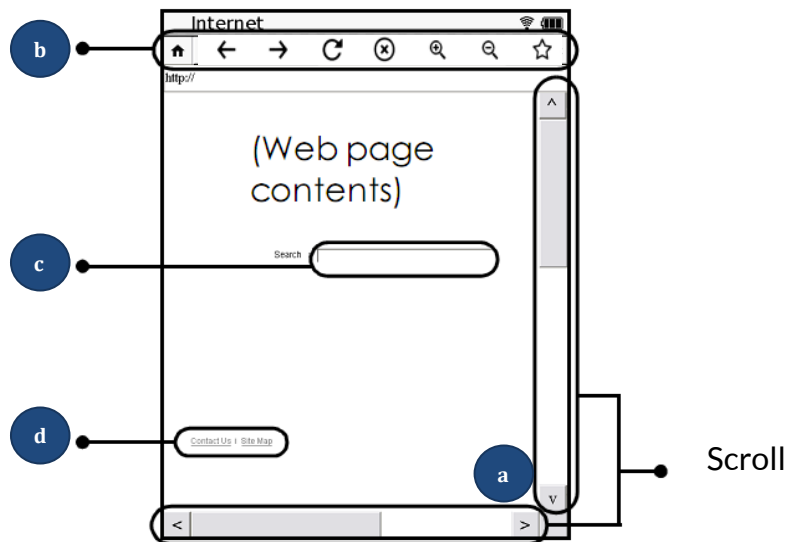

1. Pulse sobre el cuadro de texto para introducir una URL.
2. Use el teclado para escribir la URL. Una vez hecho, presione  para confirmar.
3. Pasados unos segundos, aparecerá la página web deseada.



Navegar por una página web



- a Para ver el contenido completo de la página web, use el scroll situado en los laterales.
- b Para desplazarse por las páginas, utilice las flechas  /  que verá en la barra de herramientas.

Para parar la carga o recargar la página actual, pulse sobre el símbolo de Stop  o el de Recarga 

Para hacer zoom o quitarlo, pulse sobre los símbolos  \ . Para ir a la página de inicio, pulse .

-  Para introducir texto mientras navega por una página web, por ejemplo, una palabra en un buscador, pulse el cuadro de texto y use el teclado.
-  Para navegar por hiperenlaces, pulse directamente el enlace, el cual estará subrayado.

Descargar un archivo

Para guardar o descargar un archivo desde una página web, pulse “Guardar”, “Descargar” o un botón o enlace similar. El archivo se guardará en la memoria interna de su bq.



Nota: El dispositivo sólo puede descargar de Internet archivos compatibles. Para conocer los archivos compatibles vaya al Apéndice B “Especificaciones”.

CONFIGURACIÓN

El modo **Configuración**  permite establecer las características del dispositivo: orientación, configuración WI-Fi, idiomas, diccionario, fecha y hora, zona horaria, configuración avanzada, información del dispositivo, ahorro de energía, protector de pantalla, activación del dispositivo, internet, cambiar dirección de la página y fuentes.

Orientación

Aquí podrá establecer la orientación de la pantalla:

| | | | | |
|------------|--|--------|--------|--------|
| Vertical | <table border="1"><tr><td>A.....</td></tr><tr><td>B.....</td></tr><tr><td>C.....</td></tr></table> | A..... | B..... | C..... |
| A..... | | | | |
| B..... | | | | |
| C..... | | | | |
| Horizontal | <table border="1"><tr><td>A.....</td></tr><tr><td>B.....</td></tr></table> | A..... | B..... | |
| A..... | | | | |
| B..... | | | | |

Configuración Wi-Fi

Esta opción le permite activar la conexión Wi-Fi. Para más información sobre la conectividad Wi-Fi, vaya al capítulo 7 “Internet”.

Idioma

Seleccione el idioma de la interfaz de su dispositivo. Puede elegir entre inglés, catalán, vasco, gallego, francés, alemán, italiano, portugués y español.

Diccionario



Su Movistar ebook bq lleva incorporados los siguientes diccionarios: Inglés definición Oxford©, Inglés-Español Semantix©, Español-Inglés Semantix©, Español definición Vox©, Español-Catalán Vox©, Catalán definición Vox© y Catalán-Español Vox©.

Fecha y hora actuales

Con esta opción puede ajustar la hora y la fecha. Este paso es importante porque todos los archivos que descargue se guardarán con la fecha y hora del dispositivo.

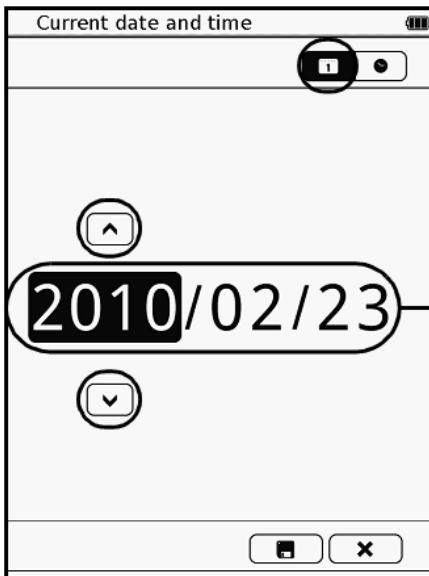

Para ajustar la fecha siga los siguientes pasos:



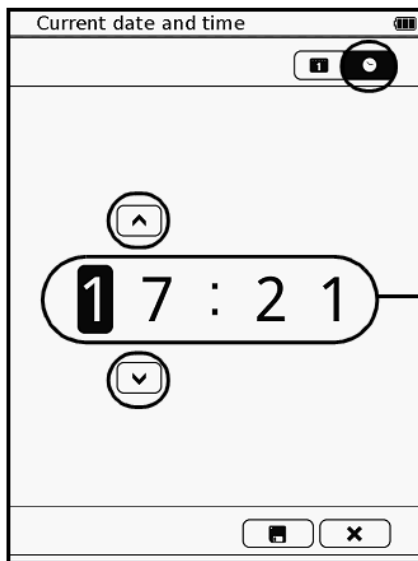

1. Pulse .
2. Pulse año/mes/día para seleccionar el periodo.
3. Pulse / para ajustar las cifras.



Para ajustar la hora siga las siguientes indicaciones:



1. Pulse .
2. Pulse hora/minuto para seleccionar el tiempo.
3. Pulse / para ajustar las cifras.

A continuación, pulse  para guardar los cambios. Si no desea guardar los cambios, pulse .

Zona horaria

Para elegir la franja horaria en la que se encuentra, escoja primero el continente y a continuación la ciudad a la que desea adaptar la franja horaria. Para desplazarse entre las diversas ciudades, utilice los botones /.

Configuración avanzada

Actualizar firmware

Antes de comenzar la actualización haga una copia de seguridad del contenido de su lector y compruebe que el lector tiene la batería totalmente cargada.

Para actualizar su dispositivo proceda tal como se detalla a continuación:

1. Descargue el archivo comprimido que contiene el firmware de la página web www.bqreaders.com
2. Extraiga el contenido del archivo y cópielo en una tarjeta MicroSD™. Es importante que en la raíz de la tarjeta se guarde la carpeta **qdufil** con todo su contenido.
3. Introduzca la tarjeta en el dispositivo.
4. Vaya al modo Configuración, seleccione la opción **Actualizar firmware** y  pulse para comenzar la actualización.
5. Una vez terminado el proceso, aparecerá en la pantalla un mensaje indicando que el firmware se ha actualizado correctamente.
6. Pulse el botón de encendido para reiniciar el dispositivo. El proceso de actualización del firmware ha finalizado.

Para más información, descargue el Manual de Actualización de firmware que encontrará junto al firmware en www.bqreaders.com.



Nota: Las actualizaciones de firmware las realiza el fabricante del dispositivo para mejorar la funcionalidad que éste presenta, pero su instalación se produce siempre bajo la responsabilidad del usuario y en ningún caso es obligatoria.

Restaurar valores predeterminados

Esta opción permite restaurar los valores del dispositivo a la configuración por defecto de la versión de firmware que tenga instalada en ese momento.

Restaurar valores predeterminados y borrar datos

Seleccione esta opción si desea restaurar los valores del dispositivo a la configuración por defecto de la versión de firmware que tenga instalada en ese momento y, además, borrar todos los archivos e información que haya guardado en su dispositivo.

Información del dispositivo

A través de esta función puede acceder a la información básica de su bq, como su ID, dirección MAC, memoria interna y externa, versión de u-boot y de kernel, etc.

Ahorro de energía

La función Ahorro de energía le permite prolongar la duración de la batería.

Protector de pantalla

El salvapantallas se activa cuando su bq no se utiliza durante un tiempo. En esta opción podrá regular el tiempo de espera antes de que aparezca el salvapantallas (5, 10 ó 30 minutos) o desactivarlo.

Autorizar dispositivo

Para poder autorizar su dispositivo, primero debe estar conectado a Internet. Si su bq no está conectado, cuando entre en esta opción le aparecerá el siguiente mensaje: “Wi-Fi desactivada. Presione ON para activar Wi-Fi”. Presione ON. Para saber cómo conectarse a una red consulte el capítulo 7 “Internet”.

Una vez su dispositivo esté conectado a alguna red puede optar por identificarse, si ya tiene un ID de Adobe, o crear una cuenta nueva. Aunque es posible crear una cuenta desde el dispositivo, por comodidad le aconsejamos crearla a través de su ordenador. Para crear una cuenta en Adobe Digital Editions siga las siguientes indicaciones:

1. Vaya a la web: www.adobe.com/cfusion/membership/index.cfm
2. Seleccione **Creación de una cuenta de Adobe**.

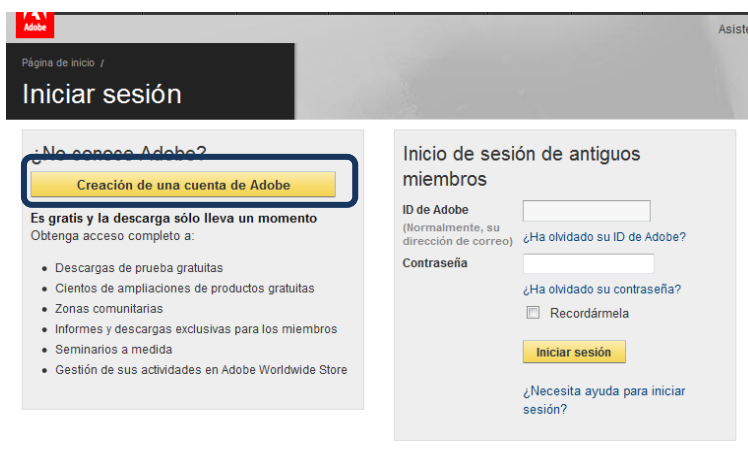

The screenshot shows the Adobe login page. At the top left, there is a navigation bar with 'Página de inicio /' and 'Iniciar sesión'. Below this, there are two main sections. The left section is titled '¿No conoce Adobe?' and features a yellow button labeled 'Creación de una cuenta de Adobe' which is highlighted with a blue box. Below this button, it states 'Es gratis y la descarga sólo lleva un momento' and lists several benefits of membership. The right section is titled 'Inicio de sesión de antiguos miembros' and contains input fields for 'ID de Adobe' and 'Contraseña', along with a 'Recordármela' checkbox and an 'Iniciar sesión' button. A link for '¿Necesita ayuda para iniciar sesión?' is also visible at the bottom of the right section.

3. Rellene los campos con sus datos y pulse **Continuar**.

Si ha rellenado todo de forma correcta aparecerá la siguiente pantalla:



Si ya tiene una cuenta de Adobe y desea adquirir un libro siga los siguientes pasos:

1. Introduzca su ID y contraseña y pulse sobre **Autorizar dispositivo**.
2. A continuación, vaya a su tienda on-line favorita y compre su libro. Al finalizar la compra, automáticamente comenzará la descarga del libro en su lector Movistar ebookbq. Aparecerá el siguiente mensaje:
“Tu libro está descargándose. Cuando la descarga termine, estará disponible en la lista de libros.”
3. Cuando la descarga termine, se mostrará en pantalla el mensaje:
“ Tu libro ya está disponible en la lista de libros”
4. Pulse para confirmar.
5. Vaya a la lista de libros para comenzar la lectura.

Navegador

El dispositivo le permite navegar a través de un proxy. Para configurar la conexión, introduzca los datos del proxy al que desea conectarse y pulse sobre el icono de “Guardar”.

Pasar página

El dispositivo está configurado por defecto para avanzar página de derecha a izquierda o de abajo a arriba.

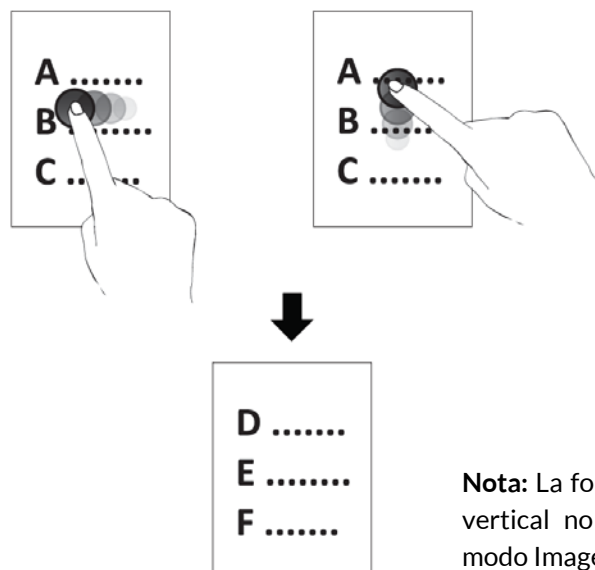



Si desea avanzar página con el movimiento contrario, seleccione la opción “De izquierda a derecha”.



Fuentes

En esta opción puede modificar la fuente de los caracteres de los documentos que contiene su bq, del sistema operativo de su bq o de ambos. Si una vez modificada la fuente desea restaurar la fuente configurada por defecto, pulse sobre “Restaurar”.

AUDIO

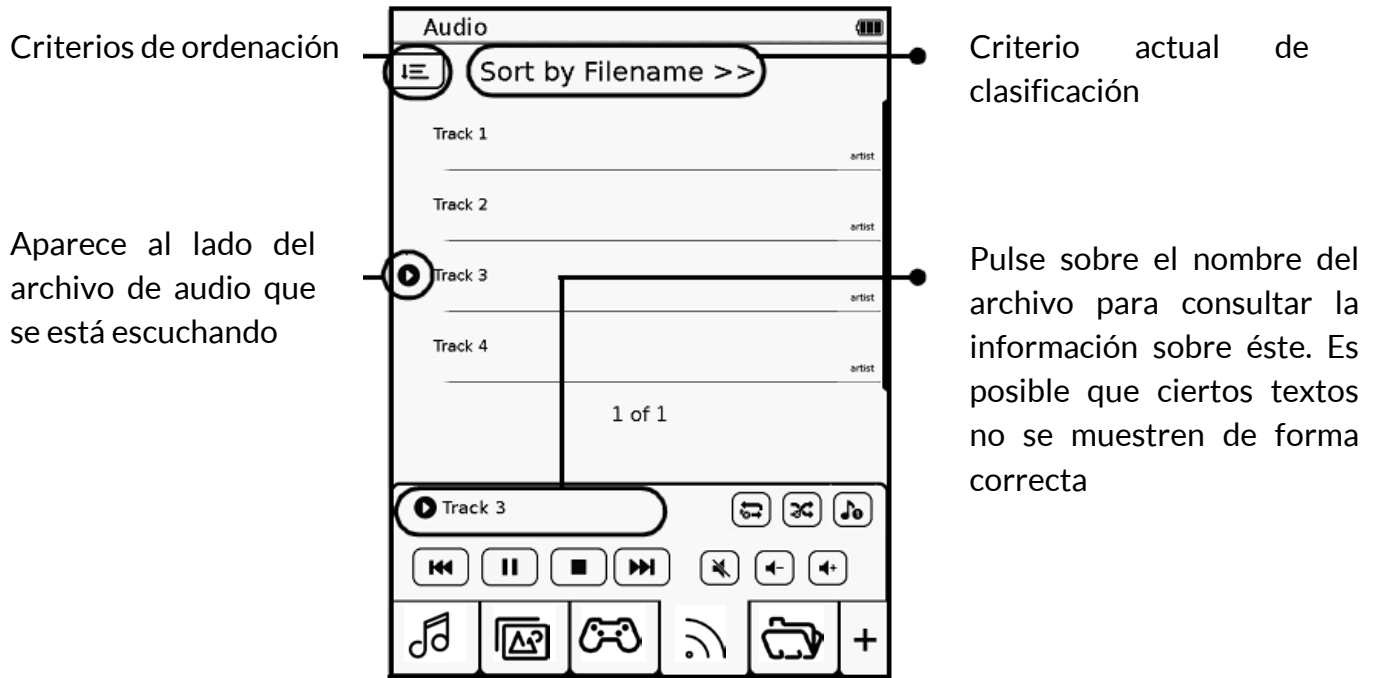
Pulse  para entrar en el modo **Audio**. Aquí aparecerán todos los archivos de audio almacenados en la memoria interna del lector y en la tarjeta MicroSD™. Puede ordenar sus archivos de audio por nombre o por fecha. Para ello pulse .



Para reproducir un archivo, presione  /  para moverse a través de las páginas y pulse sobre la canción deseada. Para detener la reproducción, pulse nuevamente sobre el archivo.

Cómo usar el Panel de Control

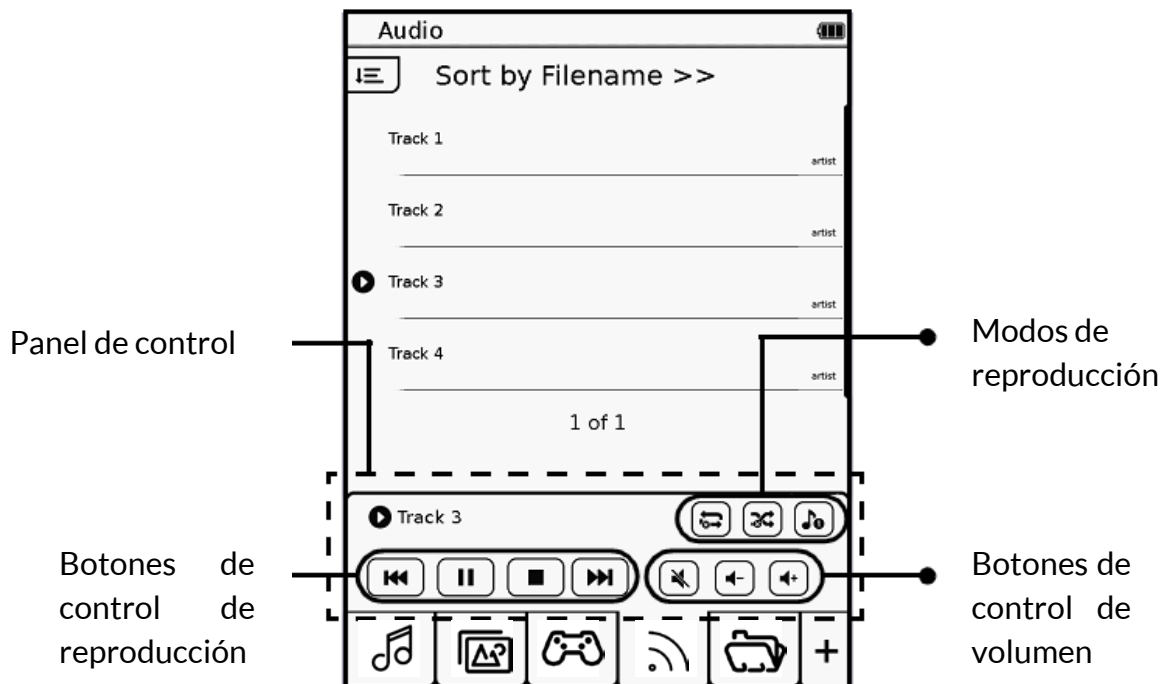

Botones de control de reproducción

- Pulse para seleccionar el archivo deseado y para empezar a escucharlo.
- Durante la reproducción, presione / para pausar/detener la reproducción.



Opciones de reproducción

- Pulse varias veces / / para seleccionar el modo de reproducción deseado: escuchar sólo una vez, escuchar la misma canción repetidamente o escuchar todas las canciones repetidamente.
- Pulse / varias veces para activar o desactivar el modo aleatorio.
- Pulse / varias veces para escuchar una canción una vez o para escuchar todas las canciones una sola vez.



Control de volumen

- Pulse / para bajar/subir el volumen.
- Pulse para quitar el sonido. Vuelva a presionar para reanudar el sonido.

IMAGEN

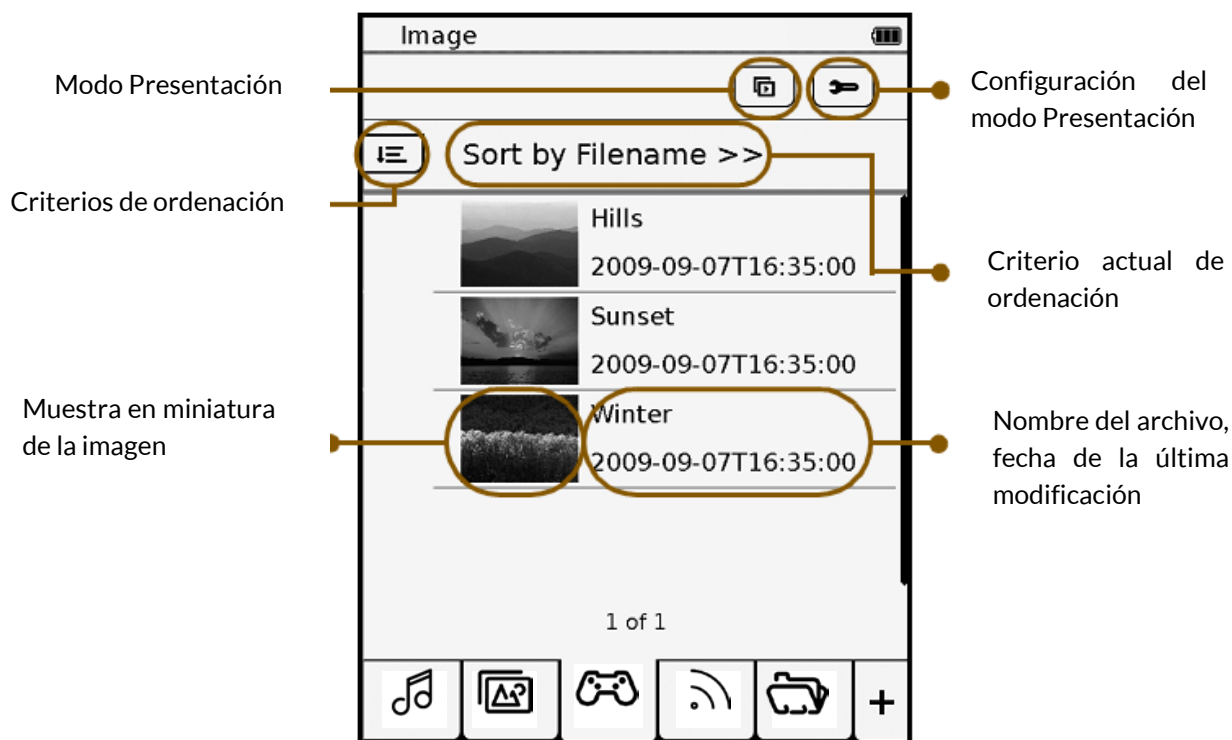



Pulse  para acceder al modo **Imagen**. Aquí aparecerán las imágenes almacenadas en la memoria interna del lector y en la tarjeta MicroSD™. Puede ordenar sus fotografías según el criterio que prefiera (nombre o fecha). Para ordenarlas, pulse .



Presione / para moverse por la lista de imágenes. Pulse sobre una imagen para verla en pantalla completa.

Configurar las opciones de presentación

Para configurar las opciones de presentación siga los siguientes pasos:

1. En la lista de imágenes, pulse  para acceder a la configuración.
2. Presione  /  para establecer el intervalo de tiempo de la presentación.
3. Pulse para activar:
 - a. Repetir presentación
 - b. Música de fondo.
4. Pulse "Música" y seleccione el archivo de audio que quiere usar como música de fondo.
5. Presione  para volver a la lista de imágenes.

Presentación de imágenes





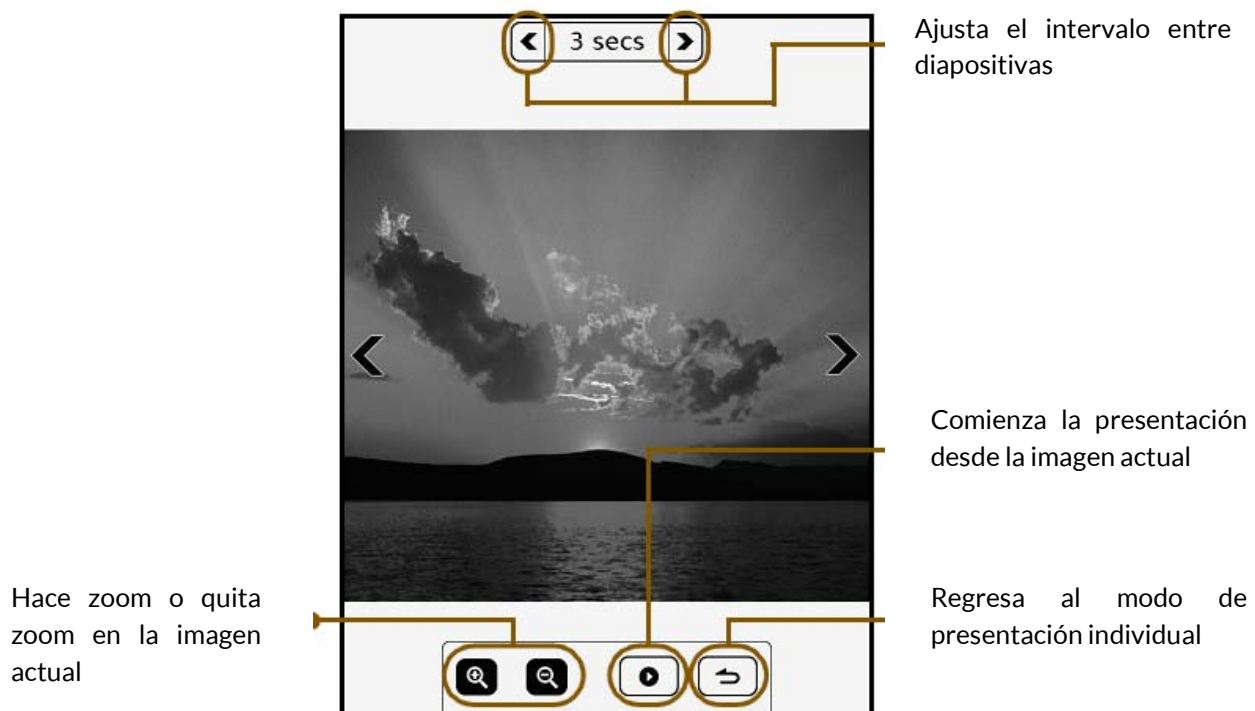

En el modo Imagen, pulse  para comenzar la presentación de diapositivas.

Para configurar una presentación de forma individual, siga los siguientes pasos:

1. Presione cualquier parte de la pantalla para pausar la presentación y mostrar la barra de herramientas.
2. Escoja el intervalo de tiempo que desee entre diapositiva y diapositiva.
3. Una vez establecido este tiempo, pulse  para comenzar la presentación.



Zoom

Para acercar o alejar una imagen, mientras ve una imagen, presione el botón Menú  para acceder al submenú. Presione  y pulse /// para mover la imagen.

JUEGOS

Ajedrez

El ajedrez se juega entre dos adversarios que mueven alternativamente sus piezas sobre un tablero cuadrado de 8x8.

El objetivo de cada jugador es llevar al rey del adversario a la situación de "mate", es decir, que el adversario no disponga de ninguna jugada que evite que su rey sea capturado en la siguiente jugada.

Al comenzar la partida, las 16 piezas de las que dispone cada jugador se colocarán en el tablero de manera que la casilla de la esquina derecha más cercana a cada jugador sea blanca. El jugador con piezas blancas comienza la partida.



Nota: Su Movistar ebook bq le permite jugar contra el dispositivo o contra un oponente. Para elegir el tipo de partida, escoja en la esquina superior derecha la opción IA (jugar contra el dispositivo) o VS (jugar contra otro jugador).

Sudoku

El objetivo de este juego es completar una cuadrícula de 9x9 celdas dividida en sub-cuadrículas de 3x3. Los números del 1 al 9 no pueden repetirse en una columna, fila o cuadrado de 3x3.

Sudoku 11:43 Vie 24/6 50%

| | | | | | | | | | |
|---|---|---|---|---|---|---|---|---|---|
| 1 | 2 | 3 | 4 | 5 | 6 | 7 | 8 | 9 | X |
| | | | | 9 | | | | | |
| 8 | | 6 | | 5 | | | | | 3 |
| 1 | 9 | | 8 | | | | 5 | 4 | |
| | | 5 | 3 | | 9 | | | | |
| | | 7 | | | 5 | | 1 | 9 | |
| | | 9 | | | | | 2 | | |
| | | | | | 1 | 7 | | | |
| 7 | 6 | | | 4 | | 9 | 3 | | |
| | 3 | 1 | | 6 | | 5 | | | |

Comprobar Solución Nueva partida Reglas

Slither Link

En este juego debe unir los puntos con líneas verticales u horizontales para dibujar un único bucle cerrado que pase al lado de todos los números de la cuadrícula, excepto los ceros. Esta línea cerrada nose puede cruzar, cortar ni bifurcar. La línea debe "tocar" o rodear cada casilla por tantos lados como indique el número que hay en su interior.

Slitherlink 11:44 Vie 24/6 50%

Tamaño: 4X4 Level: Beginner

| | | | | |
|---|---|---|---|---|
| • | • | • | • | • |
| 1 | | 3 | | |
| • | • | • | • | • |
| | | 0 | | |
| • | • | • | • | • |
| • | • | • | • | • |
| 2 | 1 | 2 | 2 | |
| • | • | • | • | • |

RSS READER

El lector RSS le permite suscribirse a sus páginas web favoritas para recibir en su bq la información actualizada.



Recuerde que necesita estar conectado a una red Wi-Fi para poder activar el sistema RSS reader.

Al acceder al modo RSS Reader, pulse en “Introducir feed” e introduzca la página web a la que desea suscribirse con el teclado virtual que aparecerá en pantalla.



Menú

Para abrir el menú de RSS Reader pulse el botón Aparecerá la siguiente ventana:



Frecuencia de actualización

Esta opción le permite elegir con qué frecuencia desea recibir las actualizaciones de las páginas a las que está suscrito. Puede elegir entre 30 minutos, 1 hora ó 6 horas. Cuando haya escogido la frecuencia, pulse en para confirmar.

Buscar por palabra

Con esta función puede buscar términos clave que le interesen especialmente entre las actualizaciones que haya recibido. Para hacerlo, introduzca el término con el teclado virtual y pulse en para confirmar.

Frecuencia de borrado

Esta opción le permite escoger la frecuencia con la que se eliminarán las actualizaciones recibidas en su Movistar ebook bq: cada día, cada siete días y cada 14 días.

Wi-Fi

Pulsando sobre este icono puede activar o desactivar la conexión Wi-Fi. Si el icono aparece tachado, pulse para desconectar la RSS. Si aparece sin tachar, debe pulsar para conectarla.

GESTOR DE FICHEROS

El **Gestor de ficheros**  le permite borrar, renombrar y/o copiar archivos almacenados en la memoria interna del lector y en la tarjeta MicroSD™.

Para entrar en el **Gestor de ficheros** pulse en el icono , que encontrará en el Menú Principal.

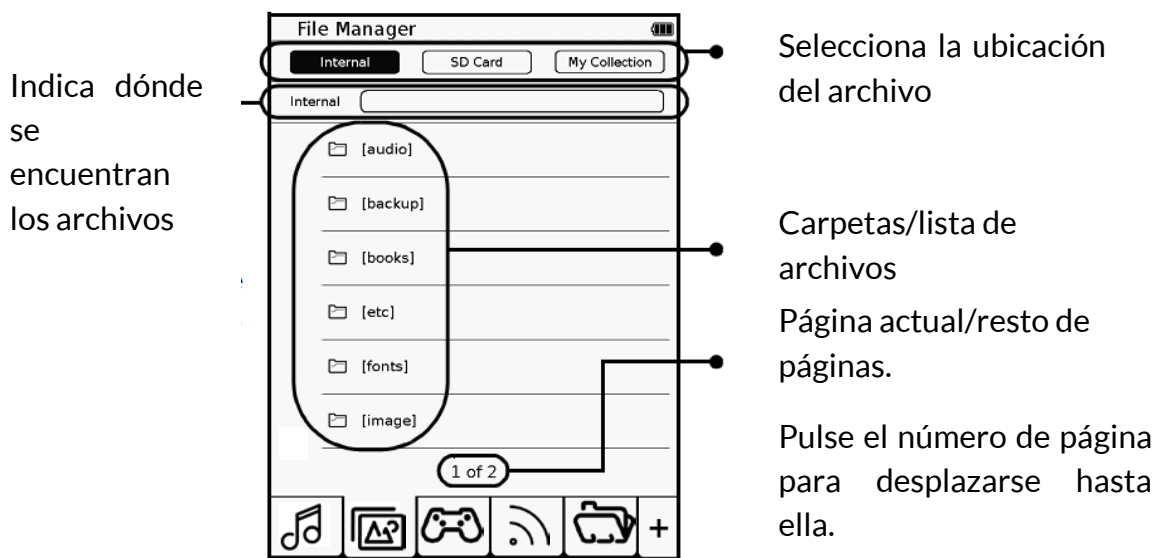

 **Nota:** Los archivos que descargue de Internet podrá visualizarlos en la memoria interna del dispositivo pero no podrá copiarlos al ordenador.

Copiar archivos

Si desea copiar archivos, siga los siguientes pasos:

1. Seleccione "Tarjeta SD".
2. Pulse  después "Copiar".
3. Seleccione los archivos que desee copiar y pulse "OK". Los archivos seleccionados se copiarán a la memoria interna del lector.

 **Nota:** La función Copiar solo está disponible para copiar archivos desde la tarjeta MicroSD™ a la memoria interna del dispositivo.

Borrar archivos

Para borrar archivos siga las siguientes indicaciones:

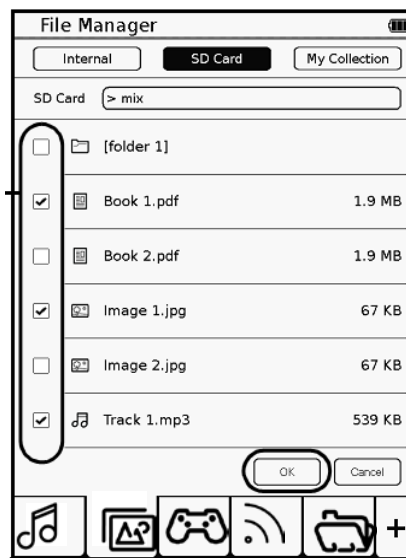

1. Escoja la ubicación del archivo que desea borrar: Interna / Tarjeta SD / Mi colección.
2. Presione  y después “Eliminar”.
3. Desde la lista de archivos o dentro de una carpeta, seleccione uno o más archivos y luego pulse “OK”.

Pulse para seleccionar los archivos/carpetas que desea borrar



Renombrar archivos

Para renombrar archivos siga las siguientes instrucciones:

1. Seleccione la ubicación: Interna/Tarjeta SD / Mi colección.
2. Pulse  y a continuación “Cambiar nombre”.
3. Seleccione el archivo que desea renombrar y pulse “OK”.
4. Use el teclado para cambiar el nombre y presione  para confirmar.

APÉNDICES

Apéndice A: Limpieza y Seguridad

Limpieza

Antes de limpiar el dispositivo, apáguelo y desconecte todos los cables de sistema y de alimentación. Asegúrese de que la pantalla esté completamente seca antes de volver a conectar los cables y encenderlo.

No utilice ningún líquido o spray limpiador directamente sobre la superficie de la pantalla o la carcasa.

- Pantalla:** Use un paño suave, limpio y que no suelte pelusa para eliminar el polvo y la suciedad de la pantalla. Para las huellas dactilares y las manchas, utilice un paño con productos de limpieza suaves.

- Carcasa:** Para limpiar la carcasa use un paño suave ligeramente humedecido con una solución limpiadora suave. Enjuague el paño con agua limpia, escúrralo bien y limpie la carcasa para eliminar cualquier residuo de detergente.

Seguridad

Para reducir el riesgo de descarga eléctrica y electrocución siga todas las instrucciones de seguridad.

- Nunca deje la carcasa abierta y apague el dispositivo antes de limpiarlo.
- No introduzca ningún objeto dentro de los cuatro bordes de la pantalla.
- No vierta líquido en o sobre el lector y límpielo con un trapo húmedo. Si el dispositivo se moja, no lo encienda ni intente repararlo usted mismo. Por favor, llame al servicio técnico para que lo revise por usted antes de encender de nuevo el lector.
- Utilice productos responsables con el medio ambiente y no los manipule en condiciones ambientales extremas.
- Tenga cuidado con posibles golpes (directos e indirectos) en el dispositivo ya que podrían causar daños irreparables en la pantalla y mal funcionamiento del producto.
- Mantenga el lector lejos de polvo, arena y suciedad.

Apéndice B: Precauciones de seguridad

Para utilizar su e-reader con seguridad, por favor, siga las siguientes precauciones de seguridad:

- No utilice cables de alimentación o conectores dañados ni enchufes sueltos.
- No toque el cable de alimentación con las manos mojadas ni tire del cable para desconectar el cargador.
- No doble ni dañe el cable de alimentación.
- No utilice el dispositivo mientras se está cargando ni lo toque con las manos mojadas.
- No golpee ni deje caer el cargador o la batería.
- No cargue la batería con cargadores que no estén aprobados por el fabricante.
- No utilice su dispositivo durante una tormenta de rayos.
- No manipule baterías de iones de litio dañadas o que presenten fugas.
- Manipule y deseche las baterías y los cargadores con precaución.
- No utilice el dispositivo cerca de un marcapasos: Si es posible, evite usar el dispositivo a una distancia inferior a 15 cm de un marcapasos, ya que el dispositivo puede interferir con él.
- No utilice el dispositivo en un hospital ni cerca de equipos médicos que puedan sufrir interferencias causadas por radiofrecuencia.
- Si usted utiliza equipos médicos, comuníquese con el fabricante para asegurarse de que los equipos estén protegidos de la radiofrecuencia. Si utiliza un audífono, comuníquese con el fabricante para obtener información acerca de la interferencia de radio.
- En entornos potencialmente explosivos, apague el dispositivo en lugar de quitarle la batería. Respete siempre las normas, las instrucciones y las señales de aviso en entornos potencialmente explosivos.
- No use el dispositivo en puntos de carga de combustible (estaciones de servicio) o cerca de combustibles o químicos y en zonas explosivas.

- No almacene ni lleve líquidos inflamables, gases o materiales explosivos en el mismo compartimiento en el que está el dispositivo, sus piezas o sus accesorios.
- Apague el dispositivo cuando esté a bordo de un avión.
- Los dispositivos electrónicos de un vehículo motorizado pueden funcionar incorrectamente a causa de la radiofrecuencia del dispositivo.

Apéndice C: Especificaciones técnicas

Medidas

- **Tamaño:** 154 mm (alto) x 125 mm (ancho) x 10.9 mm (grosor).
- **Peso:** 244 gr.

Formatos compatibles

- **Formatos de texto:** .pdf, .epub, .txt, .html, .fb2, .rtf, .zip, .djvu, .chm
- **Formatos de imagen:** .bmp, .jpg, .png
- **Formato de audio:** .mp3
- Adobe Mobile y Adobe DRM
- Soporta archivos .zip

Pantalla

- Pantalla táctil capacitiva (AUO + SipiX)
- **Tamaño:** 6"
- **Resolución:** 600 x 800, 167 ppp, 16 niveles de gris.

Batería

- Li-on 1530 mAh
- **Duración:** 8.000 páginas
- Indicador luminoso (LED) de carga de batería
- Programa ahorro de batería
- Aviso de batería baja

Memoria

- 2 GB ampliable por medio de tarjeta MicroSD™
- Distribución de la memoria
 - 800 MB para SO
 - 1200 MB para almacenamiento

Procesador

- Samsung S3C2416 ARM9 400 MHz
- **Plataforma:** Linux UI Engine QTV

Conectividad

- Wi-Fi b/g 802.11 b/g
- MicroUSB 2.0

Conexiones

- Jack 3,5 mm para auriculares
- Ranura MicroSD™

Temperatura

- **Temperatura de funcionamiento:** 0° C a 35 °C
- **Temperatura de almacenamiento:** -20 °C a 55 °C

Funciones del sistema

- Indicador de señal Wi-Fi
- Salvapantallas
- Modo suspensión

Apéndice D: Cobertura de Garantía

1. La garantía es por un periodo de 2 años desde el momento de la entrega.
2. Se garantiza la conformidad del producto de acuerdo con el uso para el cual está destinado.
3. Dentro del periodo de garantía se subsanará sin cargo alguno cualquier defecto de funcionamiento del aparato debido a su fabricación, ya sea reparando, sustituyendo piezas o facilitando un aparato nuevo, siempre que la opción escogida sea factible y no resulte económicamente desproporcionada según nuestro criterio. Para optar a la reparación, el titular deberá acudir a un servicio técnico autorizado por la marca, para cualquier otra solución debe acudir al establecimiento expendedor.

Nulidad de Garantía

El servicio técnico no se hace responsable por la pérdida de datos o información contenidos en los dispositivos remitidos y de ninguna forma se verá en la obligación de respaldar dicha información. Los equipos se entregarán en blanco o con el contenido original de fábrica.

Servicio técnico

Si tiene algún problema con su Movistar ebookbq o desea contactar con nosotros por alguna cuestión relativa a soporte técnico puede hacerlo a través de:

Email: soporte@bqreaders.com

Nuestra página web: www.bqreaders.com/soporte-tecnico.html

Teléfono: +34 914 575 012

Apéndice E: Eliminación correcta de este producto



(Residuos de aparatos eléctricos y electrónicos)

(Aplicable en la Unión Europea y en países europeos con sistemas de recogida selectiva de residuos)

La presencia de este símbolo en el producto, accesorios o material informativo que lo acompañan, indica que al finalizar su vida útil ni el producto ni sus accesorios electrónicos (como el cargador, cable USB) deberán eliminarse junto con otros residuos domésticos.

Para evitar los posibles daños al medio ambiente o a la salud humana que representa la eliminación incontrolada de residuos, separe estos productos de otros tipos de residuos y recíclelos correctamente. De esta forma se promueve la reutilización sostenible de recursos materiales.

Los usuarios particulares pueden contactar con el establecimiento donde adquirieron el producto o con las autoridades locales pertinentes para informarse sobre cómo y dónde pueden llevarlo para que sea sometido a un reciclaje ecológico y seguro.

Los usuarios comerciales pueden contactar con su proveedor y consultar las condiciones del contrato de compra. Este producto y sus accesorios electrónicos no deben eliminarse junto a otros residuos comerciales.