

# Avant

Manual de usuario S.O. 2.2

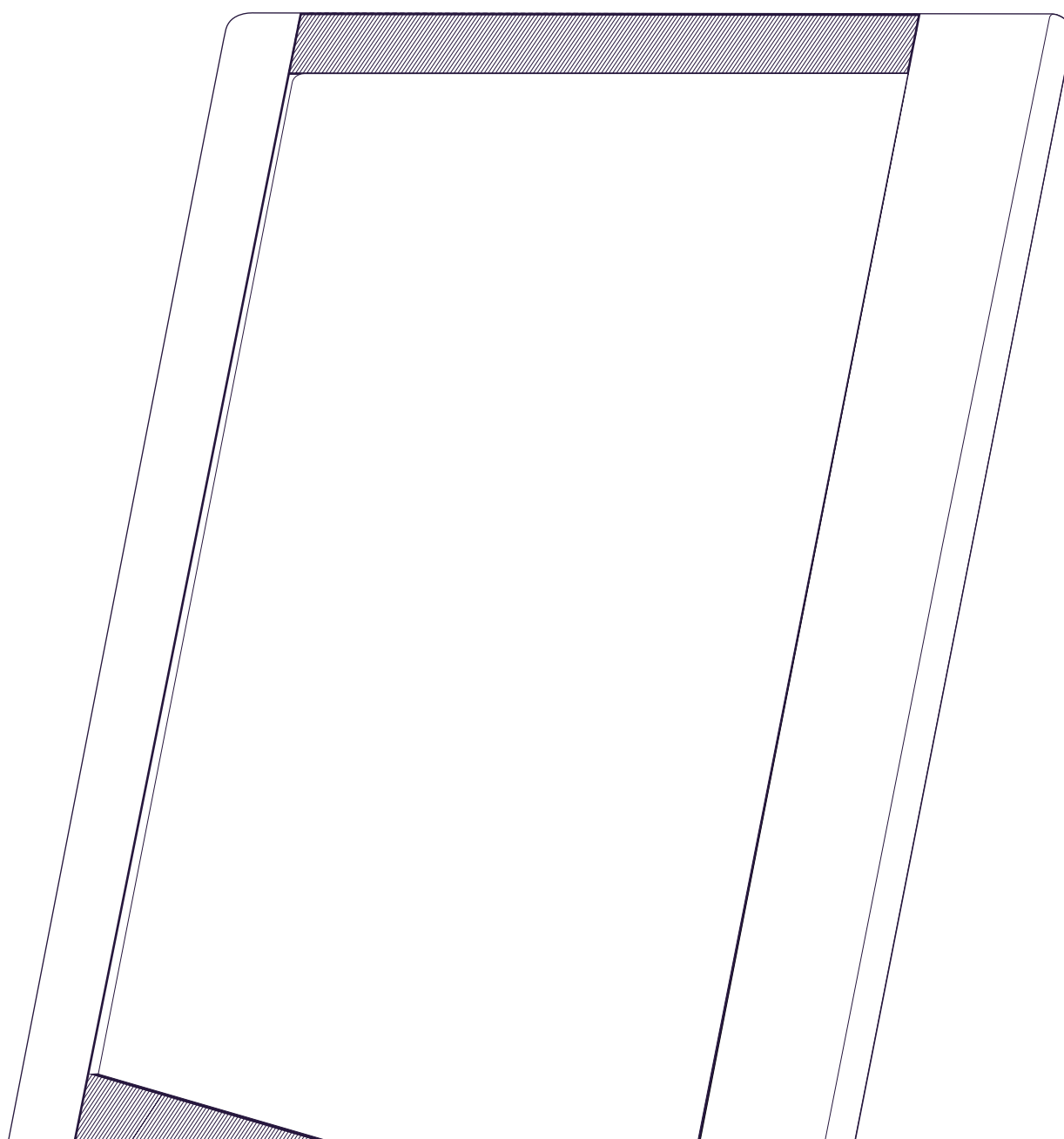

# Índice

## pag 1. Capítulo 1. Introducción

pag. 1 Visión general: Frontal

pag. 3 Visión general: Reverso

## pag 4. Capítulo 2. Toma de contacto

pag. 5 Como cargar el dispositivo

pag. 5 Cómo encender el dispositivo

pag. 6 Cómo insertar una tarjeta Micro SD

pag. 6 Cómo transferir archivos desde una tarjeta MicroSD

pag. 7 Importar archivos desde el ordenador

pag. 8 Protector de pantalla (salvapantallas) y modo suspensión

## pag 9. Capítulo 3. Cómo usar su lector bq Avant

pag. 9 Usando la pantalla táctil

pag. 9 Orientación de la pantalla

pag. 10 Pasar página

pag. 11 Uso del teclado

## pag 12. Capítulo 4. Conociendo el Menú Principal

## pag 14. Capítulo 5. Lista de libros

pag. 15 Cómo leer un libro

pag. 15 Ordenar la Lista de libros

pag. 16 Menú Lectura

pag. 22 Otros ajustes

## pag 23. Capítulo 6. Gestor de ficheros

pag. 23 Copiar archivos

pag. 24 Borrar archivos

pag. 24 Renombrar archivos

## pag 25. Capitulo 7. Marcadores

## pag 26. Capitulo 8. Navegador

pag. 26 Como conectarse a una red Wi-Fi

pag. 29 Cómo acceder a una página web

pag. 30 Navegar por una página web

pag. 31 Descargar un archivo

## pag 32. Capitulo 9. Audio

pag. 33 Como usar el panel de control

## pag 34. Capitulo 10. Configuración

pag. 34 Orientación

pag. 34 Idioma

pag. 35 Diccionario

pag. 35 Fecha y hora actuales

pag. 36 Zona horaria

pag. 36 Configuración avanzada

pag. 37 Información del dispositivo

pag. 37 Protector de pantalla o salvapantallas

pag. 37 Autorizar dispositivo

pag. 38 Navegador

pag. 39 Pasar página

pag. 39 Fuentes

## pag 40. Capitulo 11. Imagen

pag. 41 Configurar las opciones de presentación

pag. 42 Presentación de imágenes

pag. 43 Zoom

pag 44. Capitulo 12. Juegos

pag 45. Capitulo 13. RSS Reader

pag. 44 Menú

pag 47. Apéndices

pag. 47 Apéndice A: Limpieza y Seguridad

pag. 48 Apéndice B: Especificaciones técnicas

pag. 50 Apéndice C: Cobertura de Garantía

# 1

## INTRODUCCIÓN

Gracias por elegir bq Avant. Antes de usar su lector lea detenidamente este manual de usuario.

### Visión general: Frontal

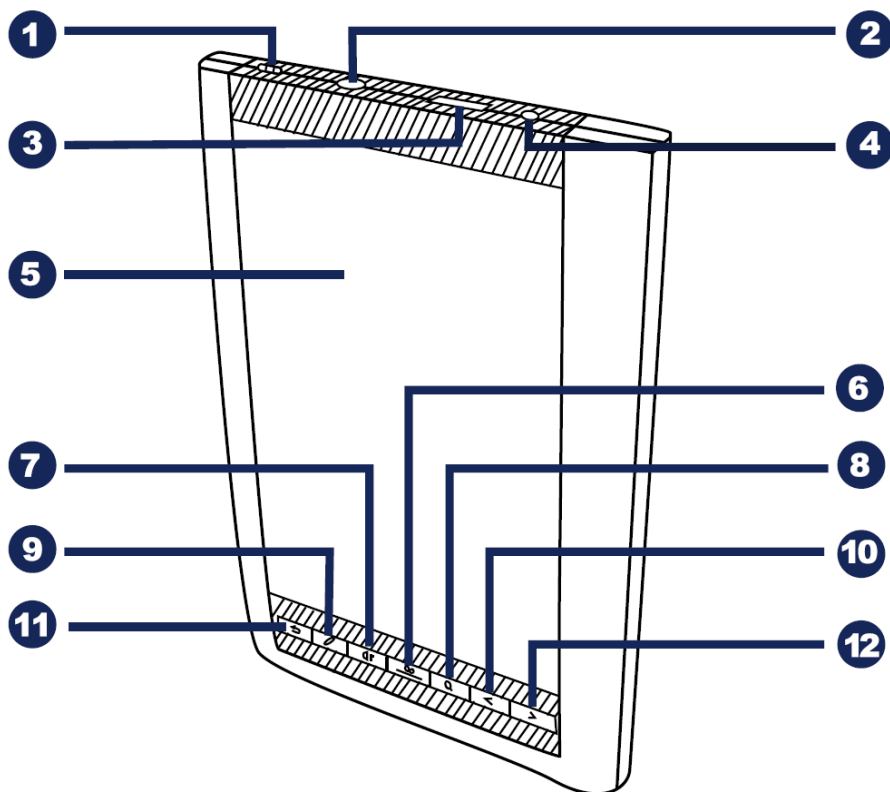



### Botones y Puertos

1

**Botón de encendido**

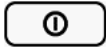

Deslice y mantenga pulsado el botón de encendido durante 5 segundos aproximadamente hasta que el dispositivo se encienda. Para apagarlo deslice el botón y presione después el icono .

Para entrar en modo suspensión, deslice el botón de encendido y presione el icono . Deslice el botón nuevamente para reanudar el lector.

2

**Puerto Micro USB**

Permite conectar su bq Avant al ordenador para transferir archivos desde éste al lector y viceversa. A través del cable USB también puede cargar el dispositivo.

3

**Ranura Micro SD**

Inserte una tarjeta MicroSD/MicroSDH en la ranura para acceder a los archivos almacenados en ella.

4

**Jack para auriculares**

Inserte sus auriculares para escuchar música a través de ellos.

5

**Pantalla táctil**

Gracias a la pantalla táctil capacitiva podrá realizar diferentes gestiones en su bq con sus dedos.

6

**Botón menú**



Dentro de “Lista de libros/Imagen/Audio”, muestra el sub-menú.

**Indicador luminoso**

Esta luz parpadea al tocar la cualquier parte de la pantalla.

7

**Botón para el control del volumen**

Al presionar el botón se muestra la barra de control de volumen. Presione  /  para ajustar el volumen.

8

**Botón de búsqueda**

Busca una determinada palabra dentro de un libro.

9

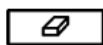
**Botón de recarga**

Recarga la página actual de lectura con el fin de borrar de la pantalla posibles restos de otras páginas en lecturas prolongadas.

10

**Botón Anterior/Bajar volumen**

Vuelve a la página anterior en modo lectura o baja el volumen.

11

**Botón Atrás**

Vuelve a la última página vista o al menú principal en la pantalla de inicio.

12

**Botón Siguiente/Subir volumen**

Va a la página siguiente en modo lectura o sube el volumen.

## Visión general: Reverso

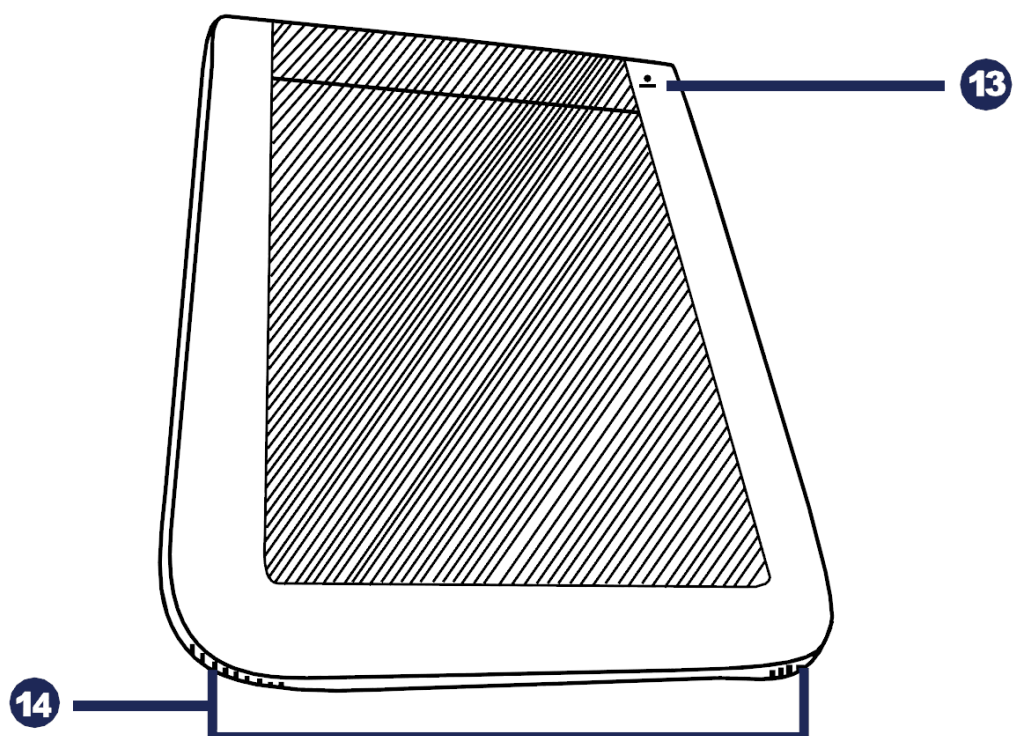



13

### Botón Reset

Utilice este botón sólo cuando su dispositivo no responda a ninguna acción.

14

### Altavoz

El lector lleva incorporado un altavoz interno. Presione  y a continuación  /  para ajustar el volumen del altavoz.

# 2

## TOMA DE CONTACTO

### Cómo cargar el dispositivo







Su lector sólo está parcialmente cargado cuando lo desempaqueta. Por favor, cargue totalmente la batería antes de usar el dispositivo.



**Nota: La primera vez que cargue el dispositivo, hágalo durante 8 horas.**

Puede cargar su bq a través de un enchufe o conectándolo a un ordenador. Una vez que la batería esté plenamente cargada (tarda aproximadamente 4 horas en cargar completamente) el icono de batería completa  aparecerá en la pantalla. Ahora ya puede desconectar el cable de la fuente de alimentación y del dispositivo.

El icono de batería está situado en la parte superior derecha. Este icono le mostrará la carga actual de su dispositivo.

	Cargando batería
	Batería completa
	El número de barras en el icono es proporcional a la batería restante.
	
	
	Batería vacía. Cárguela inmediatamente

### Mantenimiento de la batería

Este dispositivo contiene una batería recargable de Li-ion. Aunque la capacidad de la batería se reduce con el uso, puede ampliar la vida de ésta siguiendo estas recomendaciones:

- Use el dispositivo al menos una vez a la semana.
- Cargue la batería regularmente y de forma completa. Nunca deje la batería totalmente descargada durante un tiempo prolongado.
- Mantenga siempre el dispositivo y la batería lejos de fuentes de calor.

Si el lector sólo funciona cuando está conectado a la fuente de alimentación, contacte con su proveedor para cambiar la batería.



**Aviso: No intente reemplazar la batería usted mismo. Cualquier intento de abrir el dispositivo puede causar daños en éste o daños personales.**

## Duración de la batería

La duración de la batería de bq Avant es de hasta 8.000 páginas. Esta duración ha sido calculada mediante pruebas realizadas con prototipos y software sometido a las siguientes tareas: lectura de textos, reproducción de audio y navegación por Internet a través de Wi-fi.

La autonomía de la batería depende de diversos factores como el uso, los ajustes del dispositivo y si tiene o no configurado el modo Ahorro de energía, por lo que los resultados reales pueden variar. Para prolongar la duración de la batería, siga las siguientes especificaciones:

- Configure el modo Ahorro de energía.
- Si va a pausar la lectura durante un corto periodo de tiempo, no apague el dispositivo ni salga del libro, porque durante el cierre y la apertura del libro es cuando más batería se consume.
- Si va a dejar la lectura por un plazo de tiempo prolongado, es conveniente que apague el dispositivo.

## Cómo encender el dispositivo

Para encender el lector deslice y mantenga pulsado el botón de encendido  durante 5 segundos. En la pantalla aparecerá el dibujo de encendido antes de entrar en el Menú de Inicio.

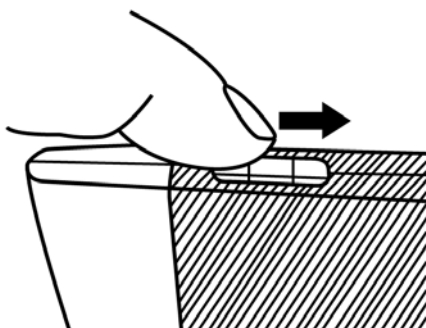

Para apagarlo deslice el botón y presione después el icono .



**Nota:** A partir de la versión 2.0, cuando su Avant esté apagado verá en la pantalla el mensaje “Recuerde proteger su lector de golpes directos e indirectos “. Este es el estado normal de apagado. No significa que su dispositivo esté dañado, no afecta al rendimiento de la pantalla y no consume batería.

## Cómo insertar una tarjeta Micro SD

Para introducir la tarjeta Micro SD, insértela dentro de la ranura del lector hasta que quede en su lugar. Asegúrese de que la parte metálica de la tarjeta está bocabajo.

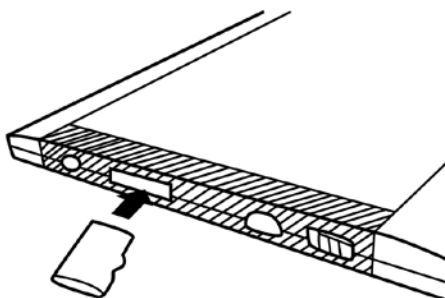

Para sacar la tarjeta del lector, presione ligeramente hasta que salga.



**Tarjetas compatibles: MicroSD y MicroSDHC**

## Cómo transferir archivos desde una tarjeta MicroSD

Puede transferir archivos desde su dispositivo a una tarjeta MicroSD con el fin de guardar sus libros, imágenes, archivos de audio, etc. en otro dispositivo, o viceversa.

Para hacerlo, por favor, siga los siguientes pasos:

1. Inserte la tarjeta MicroSD en el lector tal como se indica en el apartado anterior.
2. Conecte el cable MicroUSB al dispositivo.
3. Enchufe el cable USB al ordenador. Pulse el icono  cuando aparezca el texto “¿Activar modo almacenamiento? El dispositivo dejará de estar operativo temporalmente”. La tarjeta MicroSD será reconocida por el ordenador como “Unidad de disco extraíble”.



**Aviso: Durante la transmisión de archivos verá en su pantalla el mensaje “Sincronización en curso”. Su dispositivo está listo para realizar la transmisión, no es necesario que espere a que desaparezca el mensaje.**

4. Ya solo tiene que copiar los archivos que desee desde su ordenador a la unidad de disco extraíble o viceversa.



**Aviso: No quite la tarjeta MicroSD ni desenchufe el cable USB mientras se estén copiando los archivos.**

5. Una vez hecha la copia, desconecte de forma segura el cable USB/microUSB del ordenador y del lector. Los documentos copiados se clasificarán de forma automática en los menús Audio/Imagen/Lista de libros/Gestor de ficheros.



**Nota: No quite la tarjeta MicroSD mientras desee utilizar estos archivos. Si quiere añadir notas o marcadores en los libros guardados en la tarjeta es imprescindible que los guarde en la memoria interna del lector.**

## Importar archivos desde el ordenador

Puede transferir archivos desde su ordenador al dispositivo. Para ello, siga los siguientes pasos:

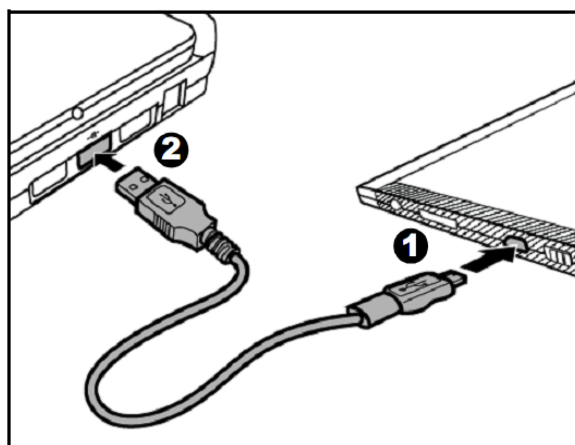

1. Enchufe el cable MicroUSB al puerto MicroUSB del lector.
2. Inserte el conector tipo USB en el puerto USB de su ordenador.
3. Pulse  cuando aparezca el mensaje “¿Activar modo almacenamiento? El dispositivo dejará de estar operativo temporalmente”. El ordenador reconocerá al lector como “Unidad de disco extraíble”.
4. En el ordenador, seleccione los archivos que quiere transferir al lector y cópielos en la unidad de almacenamiento extraíble.



**Aviso: No desenchufe el cable mientras los archivos se están copiando.**

5. Quite de forma segura el cable USB/MicroUSB del ordenador/lector. Dependiendo del formato del archivo, este se guardará en los modos Lista de libros, Audio o Imagen.

6. Desconecte de forma segura el cable USB/MicroUSB del ordenador y del lector. Los documentos copiados se clasificarán de forma automática en los menús Audio/Imagen/Lista de libros/Gestor de ficheros.





**Nota:** No quite la tarjeta MicroSD mientras desee utilizar estos archivos. Si quiere añadir notas o marcadores en los libros guardados en la tarjeta es imprescindible que los guarde en la memoria interna del lector.

## Protector de pantalla (salvapantallas) y modo suspensión



### Salvapantallas

El salvapantallas se activa cuando el lector no se utiliza durante un tiempo. Para regresar a la página en la que se encontraba, simplemente toque sobre la pantalla.



Para establecer el tiempo de espera, vaya a **Configuración**  >Pulse  para acceder a la segunda página de configuraciones >Pulse **Protector de pantalla**.

### Modo suspensión

Su lector entrará en modo suspensión si está durante 3 minutos con el salvapantallas. También puede ir directamente a este modo pulsando el botón de encendido  y tocando después el icono  que aparecerá en la pantalla.

Para deshabilitar el modo suspensión, deslice nuevamente el botón de encendido.



**Nota:** No deje el dispositivo más de dos semanas en modo suspensión ya que puede provocar daños irreversibles en la pantalla.

# 3

## CÓMO USAR SU LECTOR bq AVANT

Puede manejar el lector mediante la pantalla táctil o usando las teclas de la parte inferior del dispositivo.

### Usando la pantalla táctil

Toque con sus dedos la superficie de la pantalla táctil para seleccionar un elemento o un menú. Si la acción no está disponible, aparecerá en la esquina superior derecha el icono de no disponible .

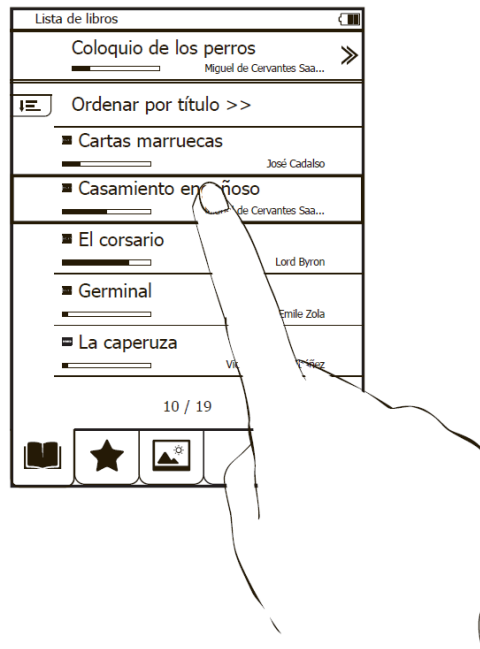

### Orientación de la pantalla

Puede configurar la pantalla en vertical, horizontal y en automático.

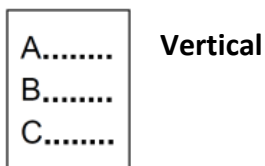



**Automático** (La pantalla gira según mueva el dispositivo gracias al acelerómetro incorporado).

Para cambiar la orientación, seleccione **Configuración**  **> Orientación**.

## Pasar página

En el modo lectura o imagen, coloque su dedo en la parte derecha o inferior de la pantalla y desplácelo hacia la izquierda o hacia arriba para pasar página o cambiar de imagen. Para regresar a la página o imagen anterior realice el movimiento contrario.

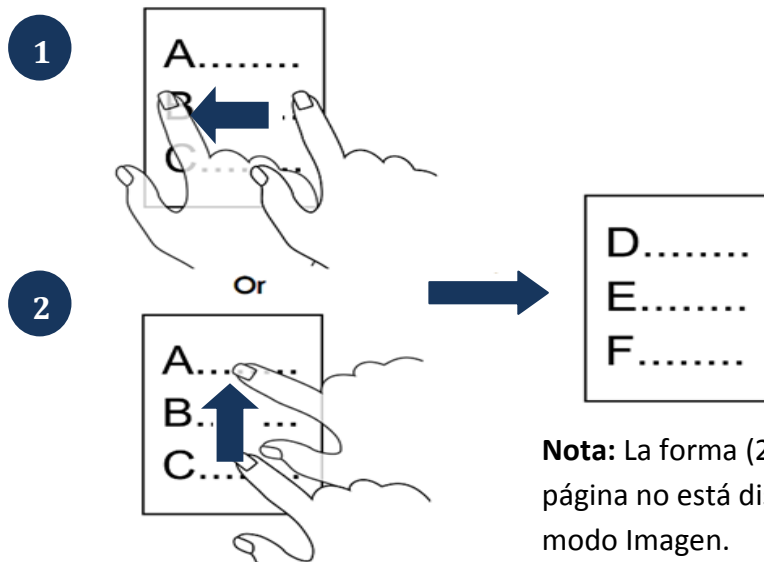

**Nota:** La forma (2) de pasar página no está disponible en el modo Imagen.

## Uso del teclado

Pulse las teclas del teclado de la pantalla para escribir el texto deseado.



# 4

## CONOCIENDO EL MENÚ PRINCIPAL

Una vez encendido el lector, aparecerá el Menú Principal.



Recuerde que para entrar en un menú determinado, debe pulsar sobre el icono de ese menú y que para regresar al Menú Principal debe presionar  hasta volver al menú.



### **Lista de libros**

Formatos compatibles: .txt, .epub, .html, .pdf, .fb2, .rtf, .zip.

Añada marcadores o notas mientras lee.

Busque palabras que desconozca en francés, alemán, inglés o español en los diversos diccionarios que incorpora de por defecto su bq Avant.



### **Gestor de ficheros**

Gestione los archivos almacenados en la memoria interna, en la tarjeta MicroSD o los que descargue de Internet.



### **Marcador**

Acceda de forma rápida a los marcadores que tiene en sus libros.



### **Navegador/Tienda**

Acceda a Internet y descargue archivos compatibles con su bq Avant mediante conexión Wi-Fi.



### **Audio**

Escuche música, audiobooks, speeches...en formato mp3.



### **Configuración**

Establezca la conexión Wi-Fi, regule el tiempo del salvapantallas o modifique otras características como lenguaje, fecha/hora, etc.



### **Imagen**

Varios formatos soportados: .jpg, .png, .bmp.



### **Juegos**

bq Avant incluye los juegos Ajedrez, Sudoku y Slither Link.



### **RSS Reader**

Suscríbase y reciba directamente en su bq Avant información actualizada desde sus páginas web favoritas.

# 5

## LISTA DE LIBROS

Para entrar en la **Lista de libros**, presione el icono . Todos los documentos almacenados en la memoria interna del lector o en la tarjeta SD aparecerán en la **Lista de libros**.



**Nota:** Este icono  sólo aparecerá en la Lista de libros si se ha añadido una nota o un marcador al libro.

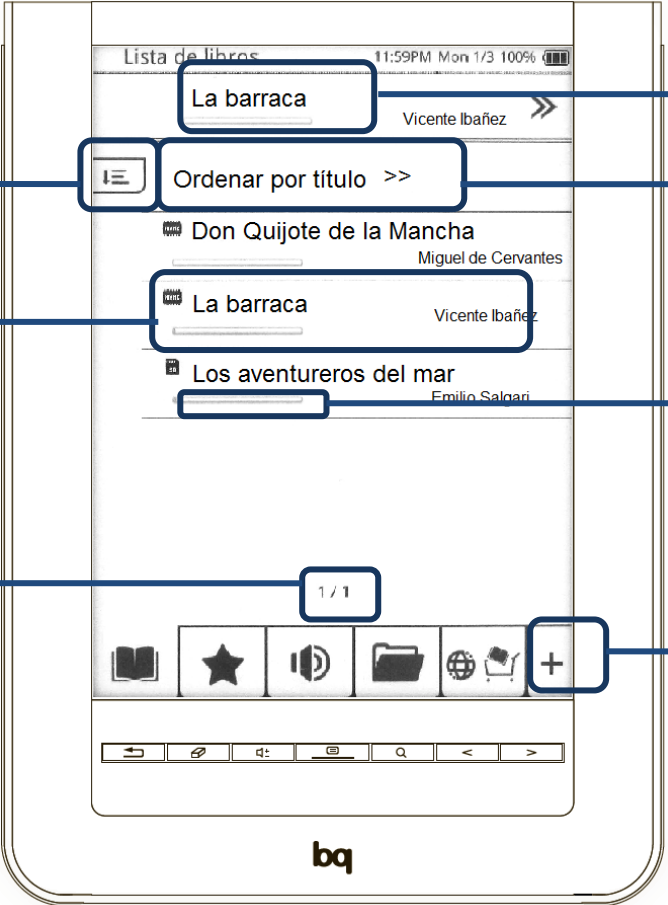





The screenshot shows the 'Lista de libros' interface on a mobile device. At the top, the title 'Lista de libros' is displayed along with the time '11:59PM Mon 1/3' and battery status '100%'. Below the title, there are three book entries:

- La barraca** by Vicente Ibañez. A callout points to this entry, stating: 'Último libro leído. Aparece sólo cuando un libro está a media lectura. Pulse >> para continuar la lectura'.
- Don Quijote de la Mancha** by Miguel de Cervantes. A callout points to the 'Ordenar por título >>' button next to it, stating: 'Criterios para ordenar la lista de libros'.
- La barraca** by Vicente Ibañez. A callout points to this entry, stating: 'Nombre del libro, autor y lugar de almacenamiento (SD, memoria interna)'.
- Los aventureros del mar** by Emilio Salgari. A callout points to a progress bar below the title, stating: 'Barra de estado de la lectura'.

At the bottom of the screen, there is a navigation bar with several icons: a book, a star, a speaker, a folder, a globe, a shopping cart, and a plus sign. A callout points to the plus sign icon, stating: 'Mostrar/Ocultar el menú completo'. Above the navigation bar, a callout points to the '1 / 1' indicator, stating: 'Página actual/ Páginas totales'.

## Cómo leer un libro

Para leer un libro, acceda a la **Lista de Libros** pulsando en el icono  y a continuación pulse sobre el título del documento. El libro se abrirá por la primera página o en la página en dejó la lectura si ya ha abierto el libro con anterioridad.

Para pasar página, pulse / o utilice sus dedos directamente en la pantalla. Si quiere ir a un página concreta, con el libro abierto pulse **Menú**  >Ir a página  o presione directamente sobre el número de página que aparece en la parte inferior de la pantalla.

Cuando termine de leer el libro, pulse en  para abandonar la lectura. Su lector recordará la última página de lectura.

## Ordenar la Lista de libros

Pulse  para seleccionar la forma de ordenar su biblioteca. Puede ordenar los libros por fecha de descarga, título, autor o fecha de publicación del libro. Una vez seleccionado el criterio, los libros se ordenarán de forma automática.

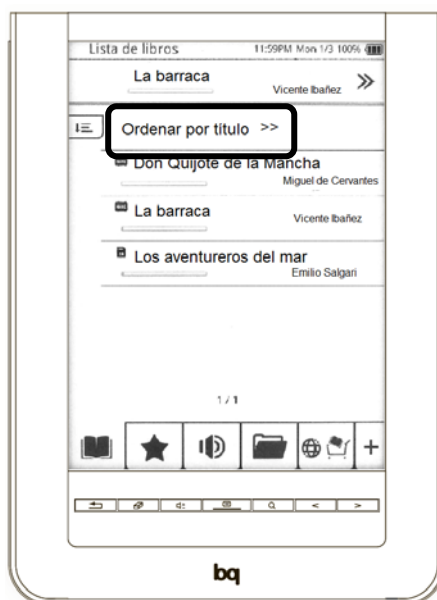

## Menú Lectura

La Lista de libros cuenta con un submenú. Para acceder a él, pulse el botón Menú  mientras lee un libro.



Zoom



Tamaño



Cambiar fuente



Ir a página



Diccionario



Añadir marcador



Añadir nota



Orientación



Marcadores



Índice



Información



Modo de lectura



Ahorro de energía





Pasar página



Pantalla completa



Zoom

Para activar el zoom, pulse  y escoja el aumento que desea aplicar a la página: 100%, 140%, 180%, 220% 260% ó 300%. Utilice las flechas  para moverse por la página.



**Nota:** La opción Zoom del Menú sólo está disponible en los archivos .pdf.

Debe tener en cuenta que según el modo de lectura escogido, el zoom actuará de forma diferente:



**Ajustar a página:** Al hacer zoom en este modo de lectura parte del texto o de la imagen quedará oculta en los márgenes de la pantalla. Para poder visualizarlo debe desplazarse con las flechas tal como se indica anteriormente.



**Lectura continua:** El texto/imagen se ajustará a la pantalla en vertical, pero no en horizontal.



**Reflow:** En este modo, al hacer zoom, tanto el texto como la imagen siempre quedarán ajustados dentro de la pantalla.

## A<sup>+</sup> Tamaño



Escoja el tamaño de fuente que desee aplicar al texto: XS, S, M, L, XL, XXL. Esta opción no está disponible en los archivos .pdf.

## T<sub>T</sub> Cambiar fuente

Esta opción le permite modificar el tipo de fuente en el libro que esté leyendo. Si una vez modificada la fuente desea restaurar los valores por defecto, por favor, pulse sobre "Restaurar".



## Ir a página

Para ir a una página concreta, pulse  e introduzca el número de página a la que desea ir. Pulse  para confirmar e ir a la página seleccionada.

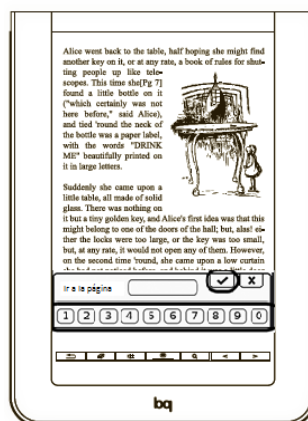







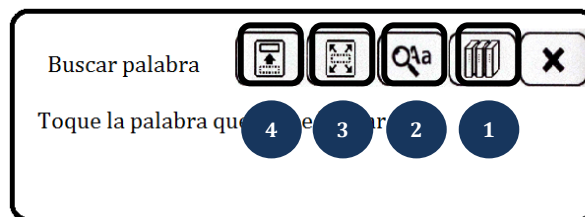

## Diccionario

Su bq Avant incorpora los siguientes diccionarios: francés-inglés, alemán-inglés, español-inglés, inglés-español e inglés definición.

Para buscar una palabra en un diccionario pulse sobre la palabra dos veces mientras lee un libro. También puede hacerlo pulsando en el icono  para mostrar la pantalla de búsqueda.





1. Seleccione el diccionario en el que desea buscar la palabra pulsando en el icono .
2. Pulse sobre una palabra para buscarla en el diccionario o introdúzcala en el teclado virtual .
3. Para cambiar el menú del diccionario a pantalla completa, pulse el icono .
4. Para desplazar el Menú del diccionario a la parte superior o inferior de la pantalla, pulse el icono .
5. Para buscar más palabras repita el paso 2.
6. Una vez haya terminado, pulse .



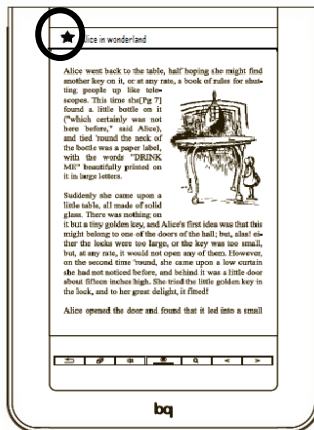

## Añadir un marcador

Para añadir un marcador a un libro pulse . En la página aparecerá el icono .





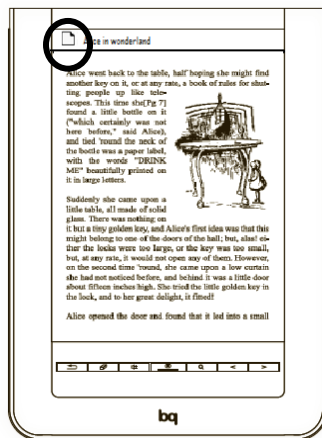

Para borrar un marcador, vaya a la página que contiene el marcador que quiere eliminar, presione el botón Menú  y pulse .

### Añadir nota

Si desea añadir una nota en la página que está leyendo, pulse en el icono , escriba el contenido de la nota mediante el teclado virtual y pulse  para confirmar. En la página aparecerá el icono .



Para borrar una nota, vaya a la página que tiene la nota que desea borrar o modificar y pulse  para abrir el editor de notas. Encontrará el icono en la esquina superior izquierda.

Para modificar la nota, pulse , use el teclado para editar el texto y presione  para confirmar. Para borrar la nota, pulse .



## Orientación

Modifica la orientación de la pantalla: auto, vertical u horizontal.

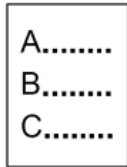

**Vertical**

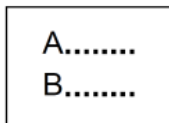

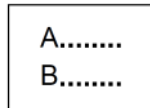
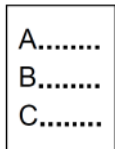

**Horizontal**



**Automático** (La pantalla gira según mueva el dispositivo gracias al acelerómetro incorporado).



## Marcadores

Para ver los marcadores y las notas añadidas en el libro presione en el icono . Las páginas con marcadores o notas aparecerán en una lista. Pulse  para seleccionar las opciones de presentación de la lista de marcadores y notas:

- Ordenar marcadores por página.
- Mostrar nota.
- Mostrar todos los elementos.



## Índice

Muestra el índice del libro, si existe. Esta opción no está disponible en los archivos .pdf.





## Información sobre el libro

Muestra la información básica del libro: nombre del archivo, autor y fecha de descarga.

## **Modo lectura**

Su dispositivo le permite seleccionar diferentes modos de lectura según sus necesidades.

 : Ajustar a página (una página a la vez)

 : Lectura continua (páginas continuas)

 : Formatea el documento para separar las imágenes del texto.

Una vez elegido el modo de lectura, pulse  para confirmar la selección. Esta opción sólo está disponible en los archivos .pdf.

## **Ahorro de energía**

La función Ahorro de energía le permite prolongar la duración de la batería. Esta función le ofrece tres opciones:

- **Off**- La opción de Ahorro de energía permanece desactivada.
- **Normal** -Se desactivará el acelerómetro y el rendimiento del dispositivo estará optimizado para un ahorro de energía medio.
- **Optimizada**-Se desactivará el acelerómetro y el rendimiento del dispositivo estará optimizado para un ahorro de energía máximo.

## **Pasar página**

El dispositivo está configurado por defecto para avanzar página de derecha a izquierda o de abajo a arriba.

Si desea que las páginas avancen mediante el movimiento contrario, seleccione la opción “De izquierda a derecha”.

## **Pantalla completa**



Esta opción adapta el libro electrónico que esté leyendo para que el texto ocupe toda la pantalla del lector, permitiendo una lectura más cómoda. Cuando un libro esté en pantalla completa la hora, fecha, el símbolo de la carga de la batería y el título del documento no estarán visibles.

Para abandonar este modo de pantalla, pulse de nuevo en el botón Menú  y a continuación, pulse sobre “Ajustar pantalla”.

## Otros ajustes

Mientras lee un libro, también puede:



### **Activar el zoom**



Mientras lee un libro, pulse en el icono  para hacer zoom en la página en la que está. Pulse  \  las veces necesarias hasta ajustar el nivel de zoom que desee.

### **Activar Pantalla completa**

Para cerrar/abrir el modo pantalla completa, pulse  /  respectivamente.

### **Buscar una palabra en el libro**

Mientras lee un libro, pulse el botón de búsqueda  para abrir el buscador, escriba la palabra que desea buscar y pulse  para confirmar.

Los resultados aparecerán en una lista con el número de página y un fragmento del texto en el que se encuentra el término. Presione  /  para moverse por la lista.

Para leer el contenido completo de la página que contiene la palabra, pulse en el fragmento de texto o en el número de página.

# 6

## GESTOR DE FICHEROS

El **Gestor de ficheros** le permite borrar, renombrar y/o copiar archivos almacenados en la memoria interna del lector y en la tarjeta MicroSD.

Para entrar en el **Gestor de ficheros** pulse en el icono  que encontrará en el Menú Principal.

Indica dónde se encuentran los archivos

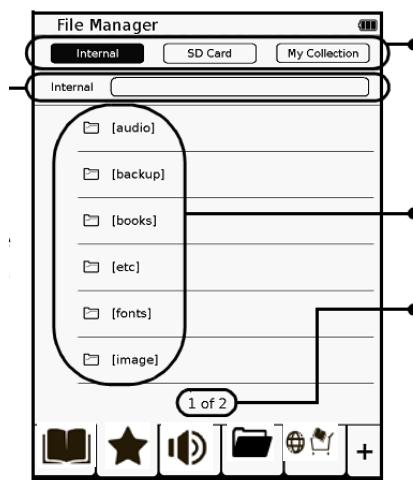

Selecciona la ubicación del archivo

Carpetas/lista de archivo

Página actual/resto de páginas. Pulse el número de página para ir a ella



**Nota:** Los archivos que descargue de Internet podrá visualizarlos en la memoria interna del dispositivo pero no podrá copiarlos al ordenador.

### Copiar archivos

Si desea copiar archivos, siga los siguientes pasos:

1. Seleccione "Tarjeta SD".
2. Pulse  y luego "Modo Copia".
3. Seleccione los archivos que desee copiar y pulse "OK". Los archivos seleccionados se copiarán a la memoria interna del lector.



**Nota:** La función Copiar solo está disponible para copiar archivos desde la tarjeta MicroSD a la memoria interna del dispositivo.

## Borrar archivos

Para borrar archivos siga las siguientes indicaciones:

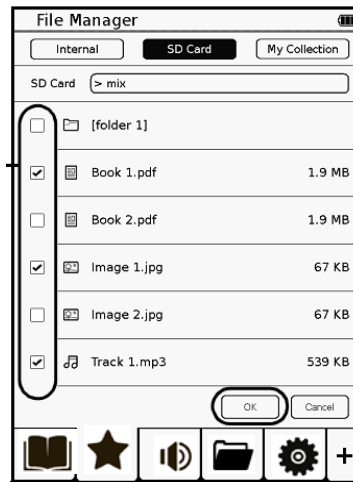

1. Escoja la ubicación del archivo que desea borrar: Interna / Tarjeta SD.
2. Presione  y después “Modo Eliminación”.
3. Desde la lista de archivos o dentro de una carpeta, seleccione uno o más archivos y luego pulse “OK”.

Pulse en los cuadrados para seleccionar los archivos/carpetas que desea borrar



## Renombrar archivos

Para renombrar archivos siga las siguientes instrucciones:

1. Seleccione la ubicación: Interna/Tarjeta SD.
2. Pulse  y a continuación “Modo Renombrar”.
3. Seleccione el archivo que desea renombrar y pulse “OK”.
4. Use el teclado para cambiar el nombre y presione  para confirmar.

# 7

## MARCADORES

La **Lista de marcadores** contiene todos los marcadores y notas que ha añadido en los libros de la Lista de Libros. Pulse ★ para acceder al modo **Marcador**.



**Nota: Sólo los libros que tengan algún marcador o nota aparecerán en esta lista.**

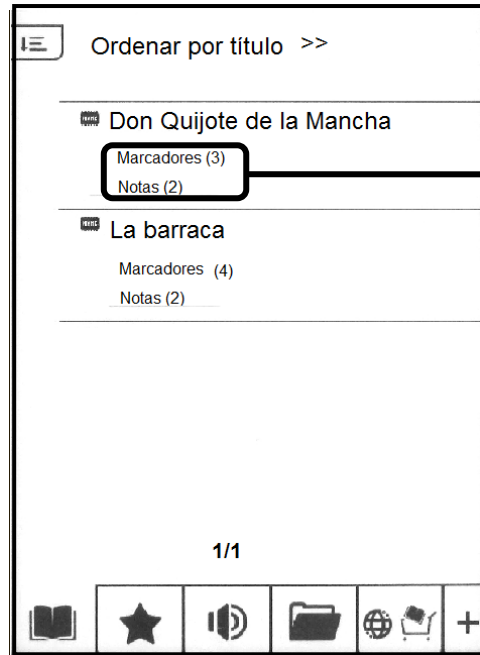

Número de marcadores y notas que tiene el libro

Para ver los marcadores o notas que hay en un libro, pulse sobre él. A continuación presione  para seleccionar el criterio para mostrar los marcadores:

- Mostrar por fecha de descarga
- Mostrar por título
- Mostrar por autor
- Mostar por fecha de publicación

# 8

## NAVEGADOR



Para acceder al modo **Navegador** y descargar documentos de la red, pulse sobre el icono .



**Recuerde que antes de acceder a Internet, tiene que configurar las opciones Wi-Fi de su dispositivo.**

### Cómo conectarse a una red Wi-Fi

Siga los siguientes pasos para conectarse a una red Wi-Fi:

1. Presione  para entrar en el modo **Configuración**.
2. Pulse **Configuración Wi-Fi** para acceder a las opciones de configuración de la red Wi-Fi.
3. Tras pulsar  el dispositivo buscará las redes Wi-Fi disponibles. Una vez finalizada la búsqueda, aparecerá una lista con el nombre de la red (SSID) y la seguridad de dicha red.

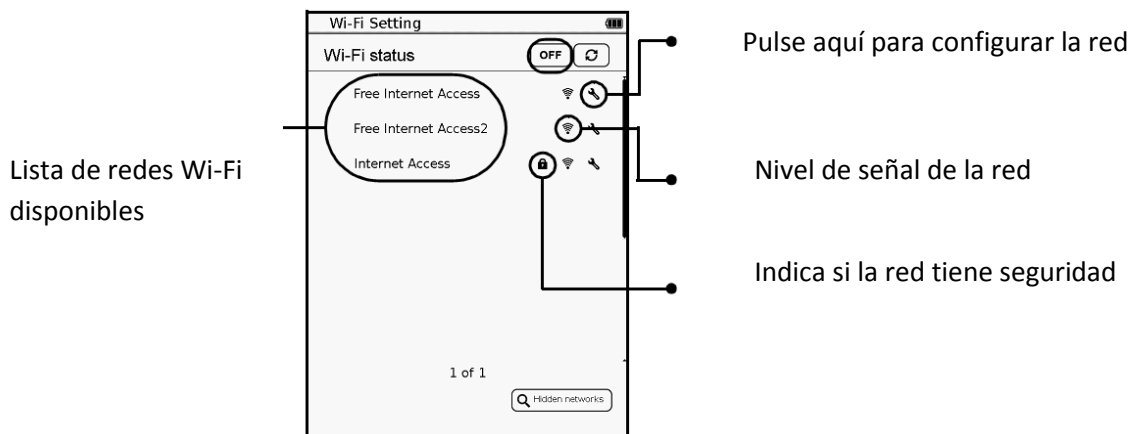

- a. Si la red a la que quiere conectarse aparece en la lista, salte al paso 4.
- b. Si la red a la que quiere conectarse no está en la lista, pulse



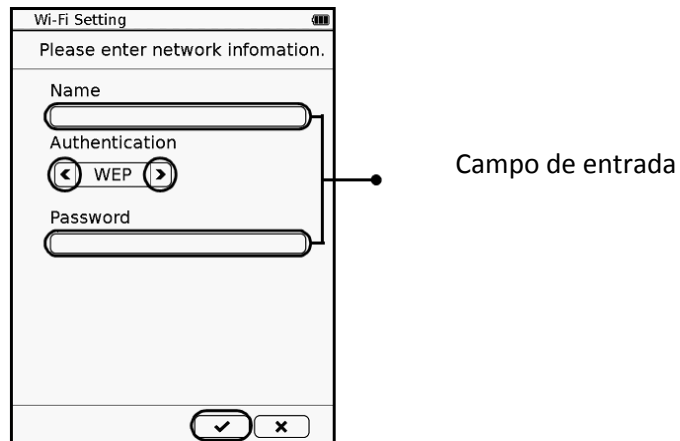



Pulse / para seleccionar el tipo de seguridad de la red buscada. Rellene los campos de entrada con el nombre y la contraseña mediante el teclado.

Una vez hecho, presione para confirmar. Si la red aparece, ésta se añadirá en la lista de redes Wi-Fi y la intensidad de la señal aparecerá como .

**4.** Si la red buscada no es segura:

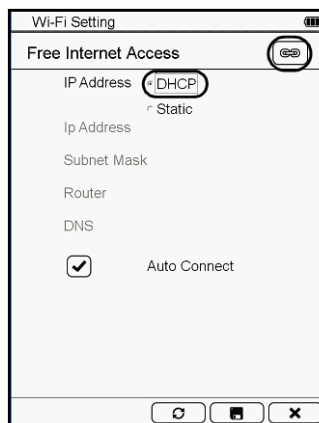
- a. Pulse sobre la red deseada y el lector se conectará automáticamente.
- b. Presione . El nombre y la información de configuración de la red aparecerá en pantalla. Configure la red de la siguiente forma:
  - DHCP (Dynamic Host Configuration Protocol): El dispositivo obtendrá automáticamente la dirección IP del servidor DHCP.



- IP estática: Debe asignar la dirección IP, la máscara de red, la dirección IP del router y una dirección DNS. Una vez hecho, pulse  para confirmar. Para guardar los datos introducidos, pulse .

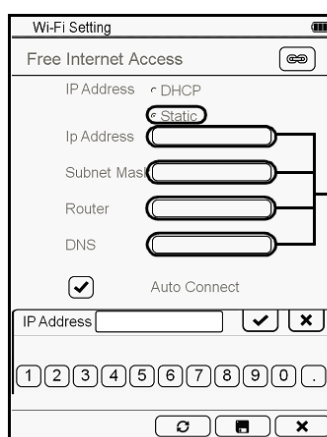



Campos de entrada numéricos



Pulse  para confirmar la conexión.

5. Si la red deseada es segura, el dispositivo solicitará una contraseña al intentar la conexión. Use el teclado para introducir la contraseña y pulse  para confirmar los datos y conectarse a la red.



6. Una vez conectado a Internet, aparecerá el icono  al lado de la red seleccionada. También aparecerá el icono  en la parte superior derecha de la pantalla indicando la intensidad de la señal.



7. Pulse   para entrar en el modo Internet. El dispositivo se conectará a la web definida por defecto.

## Cómo acceder a una página web

Al entrar en el modo Internet, el dispositivo se conectará a la página web definida por defecto. Para acceder a una página web, siga los siguientes pasos:

1. Pulse sobre el cuadro de texto para introducir una URL
2. Use el teclado para escribir la URL. Una vez hecho, presione  para confirmar.

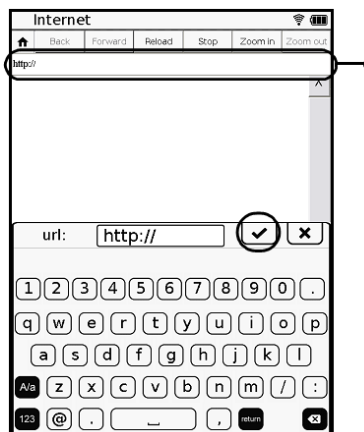



Cuadro de texto para escribir la URL

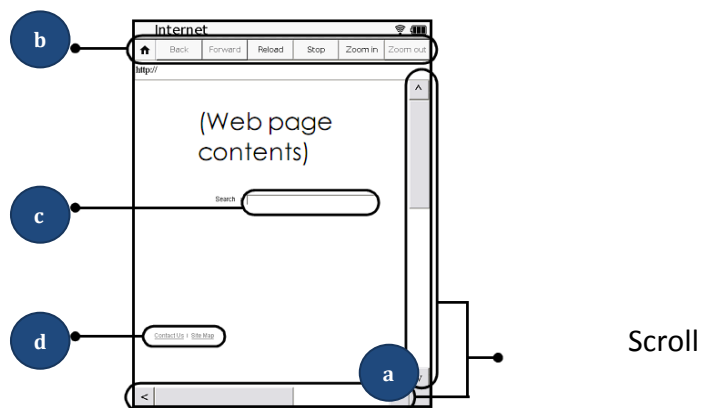

3. Pasados unos segundos, aparecerá la página web deseada.

## Navegar por una página web



- a Para ver el contenido completo de la página web, use el scroll situado en los laterales.
- b Para desplazarse por las páginas, utilice las flechas ←/→ que verá en la barra de herramientas.

Para parar la carga o recargar la página actual, pulse sobre el símbolo de Stop  o el de Recarga .

Para hacer zoom o quitarlo, pulse sobre los símbolos  \ . Para ir a la página de inicio, pulse .

- c Para introducir texto mientras navega por una página web, por ejemplo una palabra en un buscador, pulse el cuadro de texto y use el teclado.
- d Para navegar por hiperenlaces, pulse directamente el enlace, el cual estará subrayado.

## Descargar un archivo



Para guardar o descargar un archivo desde una página web, pulse “Guardar”, “Descargar” o un botón o enlace similar. El archivo se guardará en la memoria interna de su bq.



**Nota:** El dispositivo sólo puede descargar de Internet archivos compatibles. Para conocer los archivos compatibles vaya al Apéndice B “Especificaciones”.

# 9

## AUDIO

Pulse  para entrar en el modo **Audio**. Aquí aparecerán todos los archivos de audio almacenados en la memoria interna del lector y en la tarjeta MicroSD. Puede ordenar sus archivos de audio por nombre o por fecha. Para ello pulse .

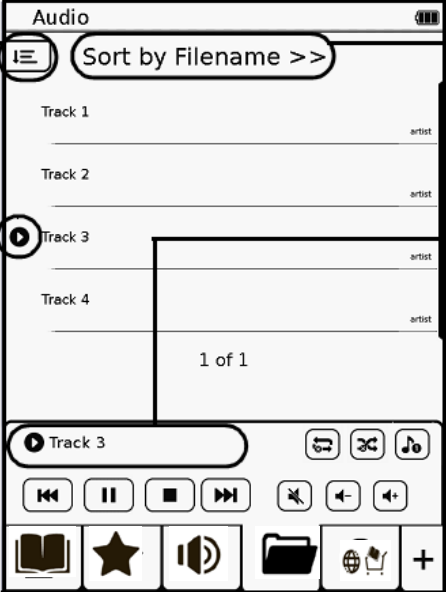



The screenshot shows the 'Audio' application interface. At the top, there is a title bar 'Audio' and a battery level indicator. Below it, a menu icon is circled in red, with a callout box containing the text 'Sort by Filename >>'. The main area displays a list of tracks: 'Track 1', 'Track 2', 'Track 3', and 'Track 4'. Each track has a play button icon to its left and the word 'artist' to its right. A callout box points to the play button for 'Track 3' with the text 'Aparece al lado del archivo de audio que se está escuchando'. Another callout box points to the 'artist' text for 'Track 3' with the text 'Pulse sobre el nombre del archivo para ver información sobre éste. Es posible que ciertos textos no se muestren de forma correcta'. At the bottom, there is a playback control bar showing 'Track 3' and various playback icons (play, stop, previous, next, volume, etc.).

Criterios de ordenación

Aparece al lado del archivo de audio que se está escuchando

Criterio actual de clasificación

Pulse sobre el nombre del archivo para ver información sobre éste. Es posible que ciertos textos no se muestren de forma correcta

Para reproducir un archivo, presione  /  para moverse a través de las páginas y pulse sobre la canción deseada. Para detener la reproducción, pulse nuevamente sobre el archivo.

## Cómo usar el Panel de Control

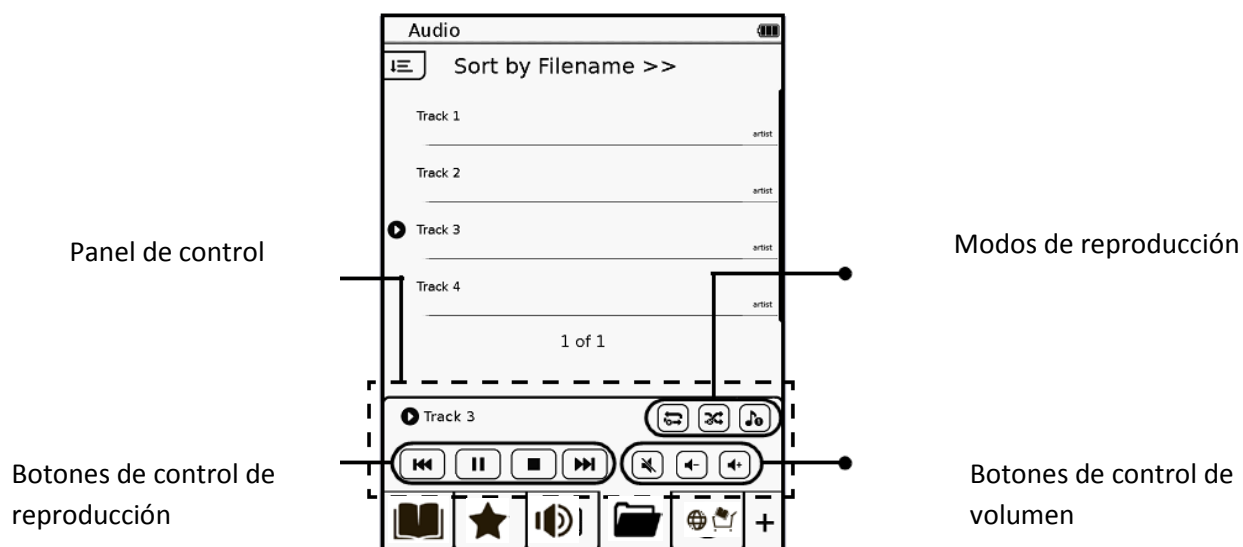

### Botones de control de reproducción

- Pulse para seleccionar el archivo deseado y para empezar a escucharlo.
- Durante la reproducción, presione para pausar/detener la reproducción.

### Opciones de reproducción

- Pulse varias veces / / para seleccionar el modo de reproducción deseado: escuchar sólo una vez, escuchar la misma canción repetidamente o escuchar todas las canciones repetidamente.
- Pulse / varias veces para activar o desactivar el modo aleatorio.
- Pulse / varias veces para escuchar una canción una vez o para escuchar todas las canciones una sola vez.

### Control de volumen

- Pulse / para bajar/subir el volumen.
- Pulse para quitar el sonido. Vuelva a presionar para reanudar el sonido.

El modo **Configuración**  permite establecer las características del dispositivo: orientación, configuración Wi-Fi, idiomas, diccionario, fecha y hora, zona horaria, configuración avanzada, información del dispositivo, ahorro de energía, protector de pantalla, activación del dispositivo, internet, cambiar dirección de la página y fuentes.

## Orientación

Aquí podrá establecer la orientación de la pantalla:

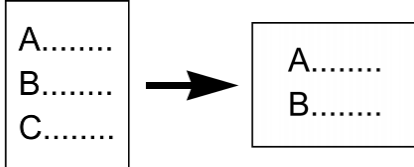
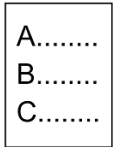
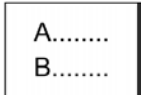
- Auto: 
- Vertical: 
- Horizontal: 

## Configuración Wi-Fi

Esta opción le permite activar la conexión Wi-Fi. Para más información sobre la conectividad Wi-Fi vaya al capítulo 9 "Internet".

## Idioma

Seleccione el idioma de la interfaz de su dispositivo. Puede elegir entre inglés, catalán, vasco, gallego, búlgaro, chino tradicional y simplificado, croata, checo, danés, holandés, estonio, finlandés, francés, alemán, griego, húngaro, italiano, japonés, coreano, letón, lituano, noruego, polaco, rumano, ruso, serbio, eslovaco, esloveno, español, sueco, tailandés, turco y ucraniano.



**Nota:** El firmware 2.2 incorpora los idiomas autonómicos catalán, vasco y gallego.

## Diccionario



Su bq Avant lleva incorporado los siguientes diccionarios: francés-inglés, alemán-inglés, español-inglés, inglés-español e inglés- inglés. El diccionario seleccionado por defecto es inglés-español.

## Fecha y hora actuales

Con esta opción puede ajustar la hora y la fecha. Este paso es importante porque todos los archivos que descargue se guardarán con la fecha y hora del dispositivo.

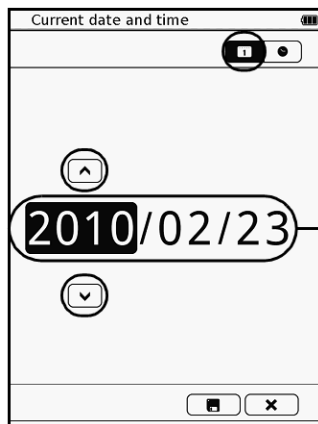

Para ajustar la fecha siga los siguientes pasos:



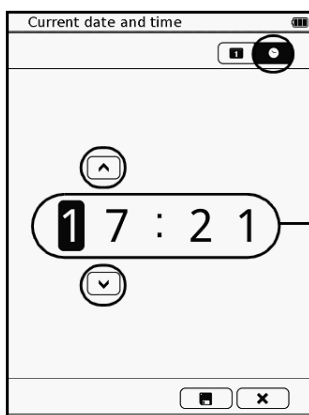

1. Pulse .
2. Pulse año/mes/día para seleccionar el periodo.
3. Pulse / para ajustar las cifras.



Para ajustar la hora siga las siguientes indicaciones:



1. Pulse. .
2. Pulse hora/minuto para seleccionar el tiempo
3. Pulse / para ajustar las cifras.

A continuación, pulse  para guardar los cambios. Si no desea guardar los cambios, pulse .

## Zona horaria

Para elegir la franja horaria en la que se encuentra, escoja primero el continente y a continuación la ciudad a la que desea adaptar la franja horaria. Para desplazarse entre las diversas ciudades, utilice los botones /.

## Configuración avanzada

### Actualizar firmware

Antes de comenzar la actualización haga una copia de seguridad del contenido de su lector y compruebe que el lector tiene la batería totalmente cargada.



Para actualizar su dispositivo proceda tal como se detalla a continuación:

1. Descargue el archivo comprimido que contiene el firmware de la página web [www.bqreaders.com](http://www.bqreaders.com)
2. Extraiga el contenido del archivo y cópielo en una tarjeta MicroSD. Es importante que en la raíz de la tarjeta se guarde la carpeta **qduutil** con todo su contenido.
3. Introduzca la tarjeta en el dispositivo.

### Actualización vía software:

4. Vaya al modo Configuración, seleccione la opción **Actualizar firmware** y pulse  para comenzar la actualización.
5. Una vez terminado el proceso, aparecerá en la pantalla el mensaje “Download. SW UpgradeSuccess”.
6. Deslice el botón de encendido para reiniciar el dispositivo. El proceso de actualización del firmware ha finalizado.

### Actualización vía hardware:

4. Pulse el botón  y el botón  simultáneamente mientras enciende el lector.
5. Suelte los dos botones cuando el firmware comience a instalarse.
6. Una vez terminada la instalación reinicie el dispositivo.

Para más información, descargue el Manual de Actualización de firmware de [www.bqreaders.com/file/Avant/Avant\\_Actualizar\\_Firmware.pdf](http://www.bqreaders.com/file/Avant/Avant_Actualizar_Firmware.pdf).



**Nota:** Las actualizaciones de firmware las realiza el fabricante del dispositivo para mejorar la funcionalidad que éste presenta, pero su instalación se produce siempre bajo la responsabilidad del usuario y en ningún caso es obligatoria.

## Restaurar valores predeterminados

Esta opción permite restaurar los valores que el dispositivo traía de fábrica.

## Restaurar valores predeterminados y borrar datos

Seleccione esta opción si desea restaurar los valores que el dispositivo traía de fábrica y, además, borrar todos los archivos e información que haya guardado en su dispositivo.

## Información del dispositivo

Esta función le permite acceder a la información básica de su bq, como su ID, dirección MAC, memoria interna y externa, versión de u-boot y de kernel, etc.

## Ahorro de energía

La función Ahorro de energía le permite prolongar la duración de la batería.

## Protector de pantalla

El salvapantallas se activa cuando su bq no se utiliza durante un tiempo. En esta opción podrá regular el tiempo de espera antes de que aparezca el salvapantallas (5, 10 ó 30 minutos) o desactivarlo.

## Autorizar dispositivo

Para poder autorizar su dispositivo, primero debe estar conectado a Internet. Si su bq no está conectado, cuando entre en esta opción le aparecerá el siguiente mensaje: “Wi-Fi desactivada. Presione ON para activar Wi-Fi”. Presione ON. Para saber cómo conectarse a una red consulte el capítulo 9 “Internet”.

Una vez su dispositivo esté conectado a alguna red puede optar por identificarse, si ya tiene un ID de Adobe, o crear una cuenta nueva. Aunque es posible crear una cuenta desde el dispositivo, por comodidad le aconsejamos crearla a través de su ordenador. Para crear una cuenta en Adobe Digital Editions siga las siguientes indicaciones:

1. Vaya a la web: [www.adobe.com/cfusion/membership/index.cfm](http://www.adobe.com/cfusion/membership/index.cfm)

## 2. Seleccione **Creación de una cuenta de Adobe.**

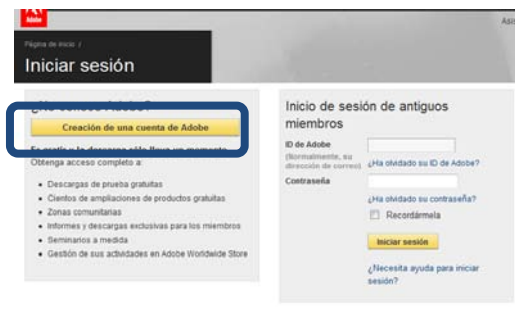

## 3. Rellene los campos con sus datos y pulse **Continuar.**

Si ha rellenado todo de forma correcta aparecerá la siguiente pantalla:



Si ya tiene una cuenta de Adobe y desea adquirir un libro siga los siguientes pasos:

1. Introduzca su ID y contraseña y pulse sobre **Autorizar dispositivo.**
2. A continuación, vaya a su tienda on-line favorita y compre su libro. Al finalizar la compra, automáticamente comenzará la descarga del libro en su lector bq Avant. Aparecerá el siguiente mensaje:

**“Tu libro está descargándose. Cuando la descarga termine, estará disponible en la lista de libros.”**

3. Cuando la descarga termine, se mostrará en pantalla el mensaje:

“  **Tu libro ya está disponible en la lista de libros”**

4. Pulse  para confirmar.

5. Vaya a la lista de libros para comenzar la lectura.

## Navegador

El dispositivo le permite navegar a través de un proxy. Para configurarla conexión introduzca los datos del proxy al que desea conectarse y pulse sobre el icono de “Guardar”.

## Pasar página

El dispositivo está configurado por defecto para avanzar página de derecha a izquierda o de abajo a arriba.

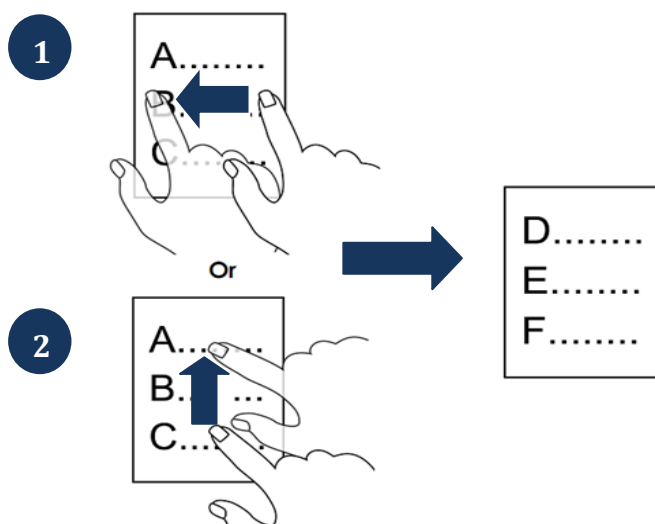

**Nota: La forma (b) de pasar página no está disponible en el modo Imagen.**

Si desea avanzar página con el movimiento contrario, seleccione la opción “De izquierda a derecha”.

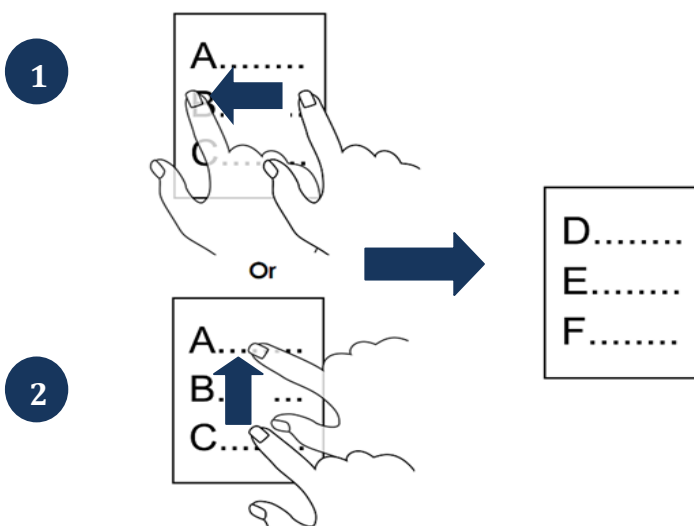



## Fuentes



En esta opción puede modificar la fuente de los caracteres de los documentos que contiene su bq, del sistema operativo de su bq o de ambos. Si una vez modificada la fuente desea restaurar la fuente configurada por defecto, por favor, pulse sobre “Restaurar”.

# 11

## IMAGEN

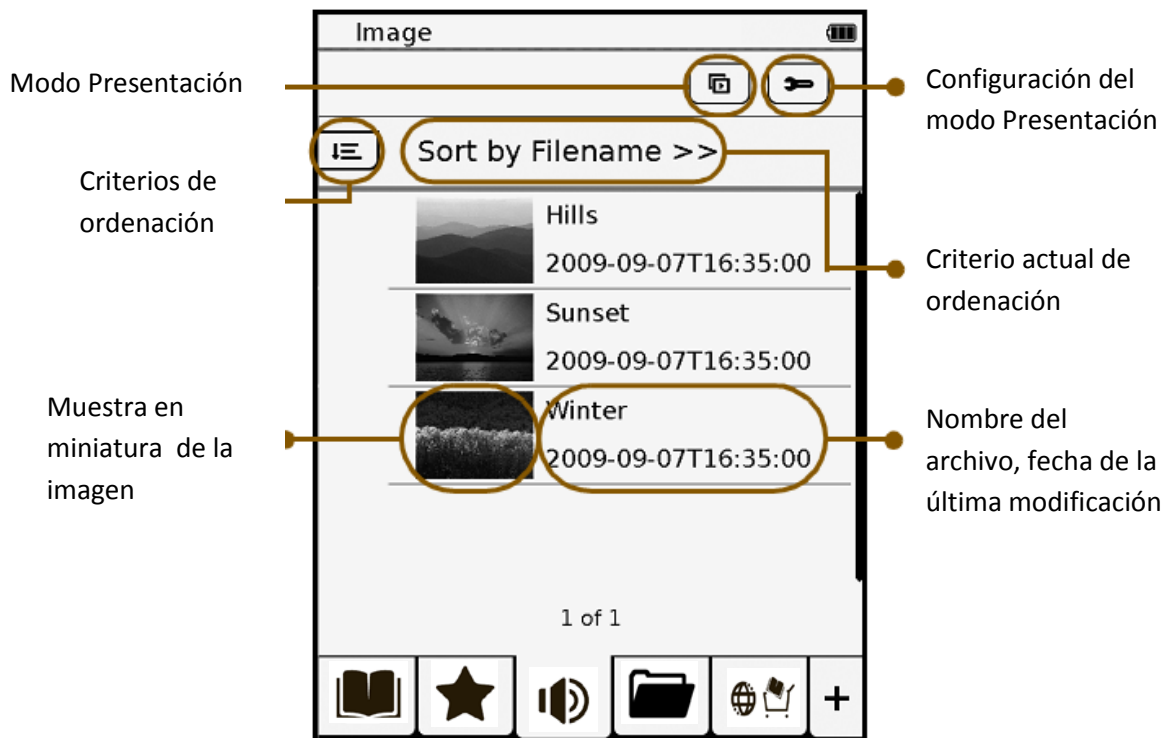
Pulse  para acceder al modo **Imagen**. Aquí aparecerán las imágenes almacenadas en la memoria interna del lector y en la tarjeta MicroSD. Puede ordenar sus fotografías según el criterio que prefiera (nombre o fecha). Para ordenarlas, pulse .







Presione / para moverse por la lista de imágenes. Pulse sobre una imagen para verla en pantalla completa.

## Configurar las opciones de presentación

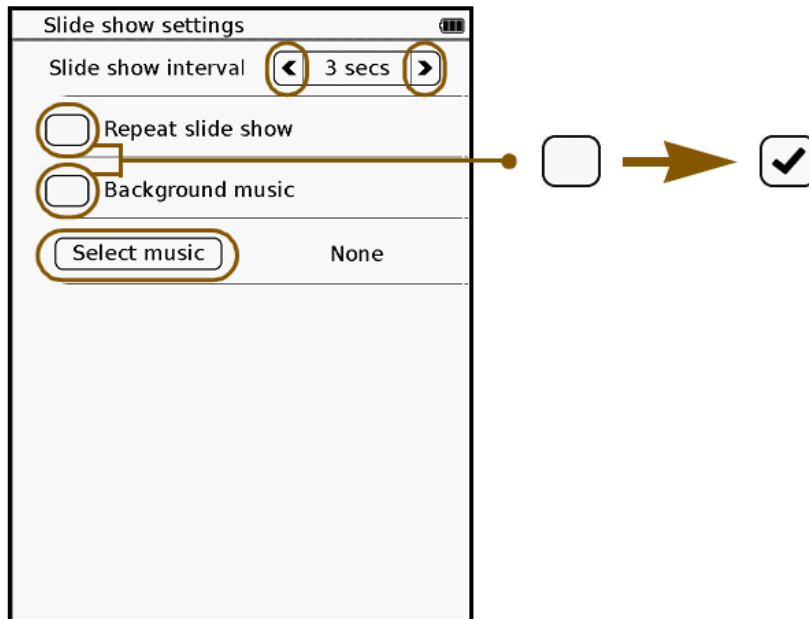
Para configurar las opciones de presentación siga los siguientes pasos:

1. En la lista de imágenes, pulse  para acceder a la configuración.



2. Presione / para establecer el intervalo de tiempo de la presentación.
3. Pulse  para activar:
  - a. Repetir presentación
  - b. Música de fondo.
4. Pulse  y seleccione el archivo de audio que quiere usar como música de fondo.
5. Una vez hecho, presione  para volver a la lista de imágenes.

## Presentación de imágenes





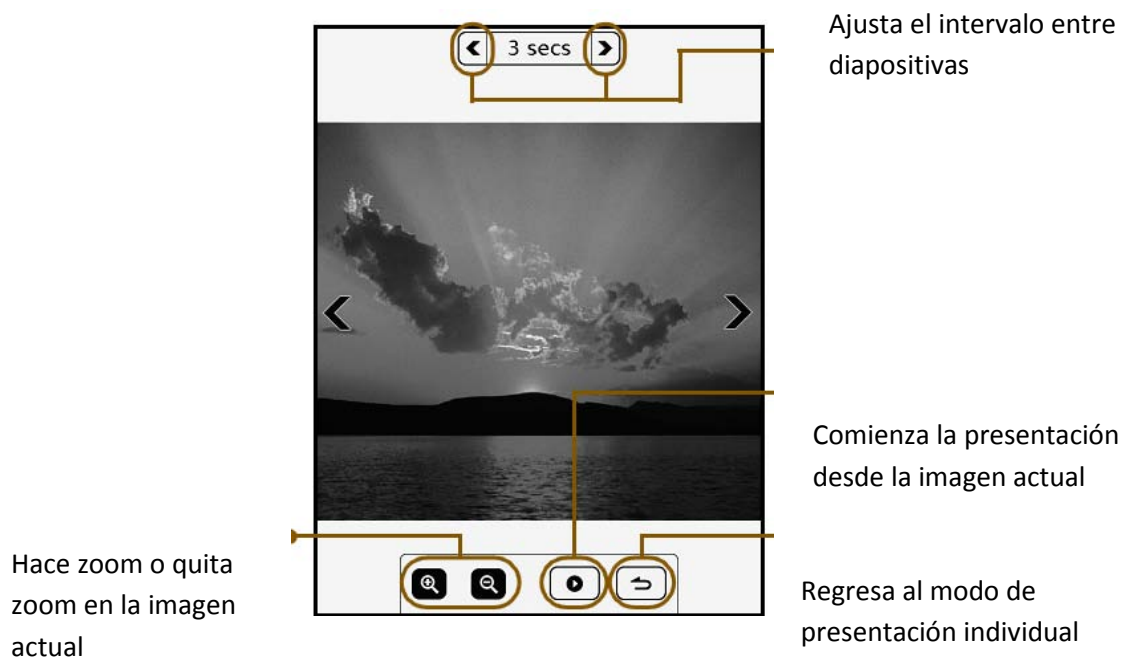

En el modo Imagen, pulse  para comenzar la presentación de diapositivas.

Para configurar una presentación de forma individual:

1. Presione cualquier parte de la pantalla para pausar la presentación y mostrar la barra de herramientas.
2. Escoja el intervalo de tiempo que desee entre diapositiva y diapositiva.
3. Una vez establecido este tiempo, pulse  para comenzar la presentación.



## Zoom

Para acercar o alejar una imagen, mientras ve una imagen, presione el botón Menú  para acceder al submenú. Presione  y pulse /// para mover la imagen.

Hacer zoom o quitar zoom



Comienza la presentación desde la imagen actual

# 12

## JUEGOS

### Ajedrez

El ajedrez se juega entre dos adversarios que mueven alternativamente sus piezas sobre un tablero cuadrado de 8x8.

El objetivo de cada jugador es llevar al rey del adversario a la situación de "mate", es decir, que el adversario no disponga de ninguna jugada que evite que su rey sea capturado en la siguiente jugada.

Al comenzar la partida, las 16 piezas de las que dispone cada jugador se colocarán en el tablero de manera que la casilla de la esquina derecha más cercana a cada jugador sea blanca. El jugador con piezas blancas comienza la partida.



**Nota:** su bq Avant le permite jugar contra el dispositivo o contra un oponente. Para elegir el tipo de partida, escoja en la esquina superior derecha la opción IA (jugar contra el dispositivo) o VS (jugar contra otro jugador).

### Sudoku

El objetivo de este juego es completar una cuadrícula de 9x9 celdas dividida en sub-cuadrículas de 3x3. Los números del 1 al 9 no pueden repetirse en una columna, fila o cuadrado de 3x3.

### Slither Link

En este juego debe unir los puntos con líneas verticales u horizontales para dibujar un único bucle cerrado que pase al lado de todos los números de la cuadrícula excepto los ceros. Esta línea cerrada no se puede cruzar ni cortar ni bifurcar. La línea debe "tocar" o rodear cada casilla por tantos lados como indique el número que hay en su interior.

# 13

## RSS READER

El lector RSS le permite suscribirse a sus páginas web favoritas para recibir en su bq la información actualizada.



**Recuerde que necesita estar conectado a una red Wi-Fi para poder activar el sistema RSS reader.**

Al acceder al modo RSS Reader, pulse en “Introducir feed” e introduzca la página web a la que desea suscribirse con el teclado virtual que aparecerá en pantalla.



### Menú

Para abrir el menú de RSS Reader pulse el botón Menú . Aparecerá la siguiente ventana:





### Frecuencia de actualización

Esta opción le permite elegir con qué frecuencia desea recibir las actualizaciones de las páginas a las que está suscrito. Puede elegir entre 30 minutos, 1 hora ó 6 horas. Cuando haya escogido la frecuencia, pulse en  para confirmar.



### Buscar por palabra

Con esta función puede buscar términos clave que le interesen especialmente entre las actualizaciones que haya recibido. Para hacerlo, introduzca el término con el teclado virtual y pulse en  para confirmar.



### Frecuencia de borrado

Esta opción le permite escoger la frecuencia con la que se eliminarán las actualizaciones recibidas en su bq Avant: cada día, cada siete días y cada 14 días.



### WiFi

Pulsando sobre este icono puede activar o desactivar la conexión Wi-Fi. Si el icono aparece tachado, pulse para desconectar la RSS. Si aparece sin tachar, debe pulsar para conectarla.

# APÉNDICES

## Apéndice A: Limpieza y Seguridad

### Limpieza

Antes de limpiar el dispositivo, apáguelo y desconecte todos los cables de sistema y de alimentación. Asegúrese de que la pantalla esté completamente seca antes de volver a conectar los cables y encenderlo.

No utilice ningún líquido o spray limpiador directamente sobre la superficie de la pantalla o la carcasa.

- **Pantalla:** Use un paño suave, limpio y que no suelte pelusa para eliminar el polvo y la suciedad de la pantalla. Para las huellas dactilares y las manchas, utilice un paño con productos de limpieza suaves.

- **Carcasa:** Para limpiar la carcasa use un paño suave ligeramente humedecido con una solución limpiadora suave. Enjuague el paño con agua limpia, escúrralo bien y limpie la carcasa para eliminar cualquier residuo de detergente.

### Seguridad

Para reducir el riesgo de descarga eléctrica y electrocución siga todas las instrucciones de seguridad:

- Nunca deje la carcasa abierta y apague el dispositivo antes de limpiarlo.
- No introduzca ningún objeto dentro de los cuatro bordes de la pantalla.
- No vierta líquido en o sobre el lector y límpielo con un trapo húmedo. Si el dispositivo se moja, no lo encienda ni intente repararlo usted mismo. Por favor, llame al servicio técnico para que lo revise por usted antes de encender de nuevo el lector.
- Utilice productos responsables con el medio ambiente y no los manipule en condiciones ambientales extremas.
- Tenga cuidado con posibles golpes (directos e indirectos) en el dispositivo ya que podrían causar daños irreparables en la pantalla y mal funcionamiento del producto.
- Mantenga el lector lejos de polvo, arena y suciedad.

## Apéndice B: Especificaciones técnicas

### Medidas

- **Dimensiones:** 168 mm (alto) x 124 mm (ancho) x 8,5 mm (grosor)
- **Peso:** 195 g. (batería incluida)

### Formatos compatibles

- **Formato de texto:** .pdf, .epub, .txt, .html, .fb2., .rtf, .zip
- **Formatos de imagen:** .bmp, .jpg, .png
- **Formato de audio:** .mp3
- Adobe mobile y Adobe DRM
- Soporta archivos .zip

### Pantalla

- Pantalla táctil capacitiva (AUO + SipiX)
- **Tamaño:** 6"
- **Resolución:** 600 x 800, 167 ppp, 16 niveles de gris.

### Batería

- Li-on 1530 mAh
- **Duración:** 8.000 páginas
- Indicador luminoso (LED) de carga de batería
- Programa ahorro de batería
- Aviso de batería baja

### Memoria

- 2 GB ampliable por medio de tarjeta MicroSD
- Distribución de la memoria
  - 400 MB para SO
  - 1600 MB para almacenamiento

### Procesador

- Samsung S3C2416 ARM9 400 MHz
- **Plataforma:** Linux UI Engine QTV

### Conectividad

- Wi-Fi b/g 802.11 b/g

- MicroUSB 2.0

## Conexiones

- Jack 3,5 mm para auriculares
- Ranura MicroSD

## Temperatura

- **Temperatura de funcionamiento:** 0° C a 35 °C
- **Temperatura de almacenamiento:** -20 °C a 55 °C

## Funciones del sistema

- Indicador de señal Wi-Fi
- Salvapantallas
- Modo suspensión
- Acelerómetro (sensor de movimiento)
- **Idiomas disponibles:** inglés, español, francés, alemán, chino tradicional y simplificado, japonés y coreano.

## Apéndice C: Cobertura de Garantía

1. La garantía es por un periodo de 2 años desde el momento de la entrega.
2. Se garantiza la conformidad del producto de acuerdo con el uso para el cual está destinado.
3. Dentro del periodo de garantía se subsanará sin cargo alguno cualquier defecto de funcionamiento del aparato debido a su fabricación, ya sea reparando, sustituyendo piezas o facilitando un aparato nuevo, siempre que la opción escogida sea factible y no resulte económicamente desproporcionada según nuestro criterio. Para optar a la reparación, el titular deberá acudir a un servicio técnico autorizado por la marca, para cualquier otra solución debe acudir al establecimiento expendedor.

### Nulidad de Garantía

El servicio técnico no se hace responsable por la pérdida de datos o información contenidos en los dispositivos remitidos y de ninguna forma se verá en la obligación de respaldar dicha información. Los equipos se entregarán en blanco o con el contenido original de fábrica.

### Servicio técnico

Si tiene algún problema con su bq Avant o desea contactar con nosotros por alguna cuestión relativa a soporte técnico puede hacerlo a través de:

Email: [soporte@bqreaders.com](mailto:soporte@bqreaders.com)

Nuestra página web: [www.bqreaders.com/soporte-tecnico.html](http://www.bqreaders.com/soporte-tecnico.html)

Teléfono: +34 914 575 012