

Avant

Guía rápida

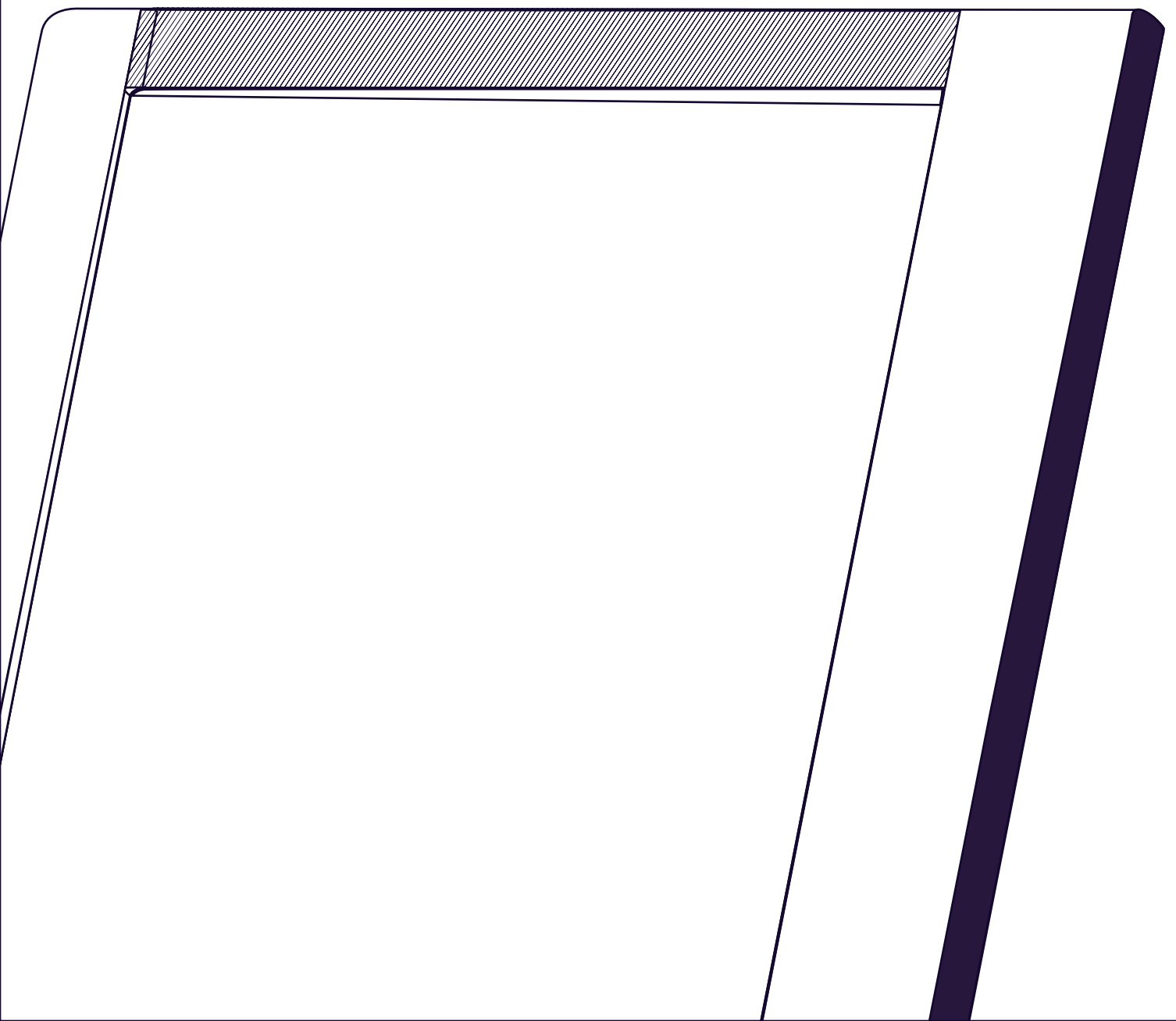

VISIÓN GENERAL

Frontal

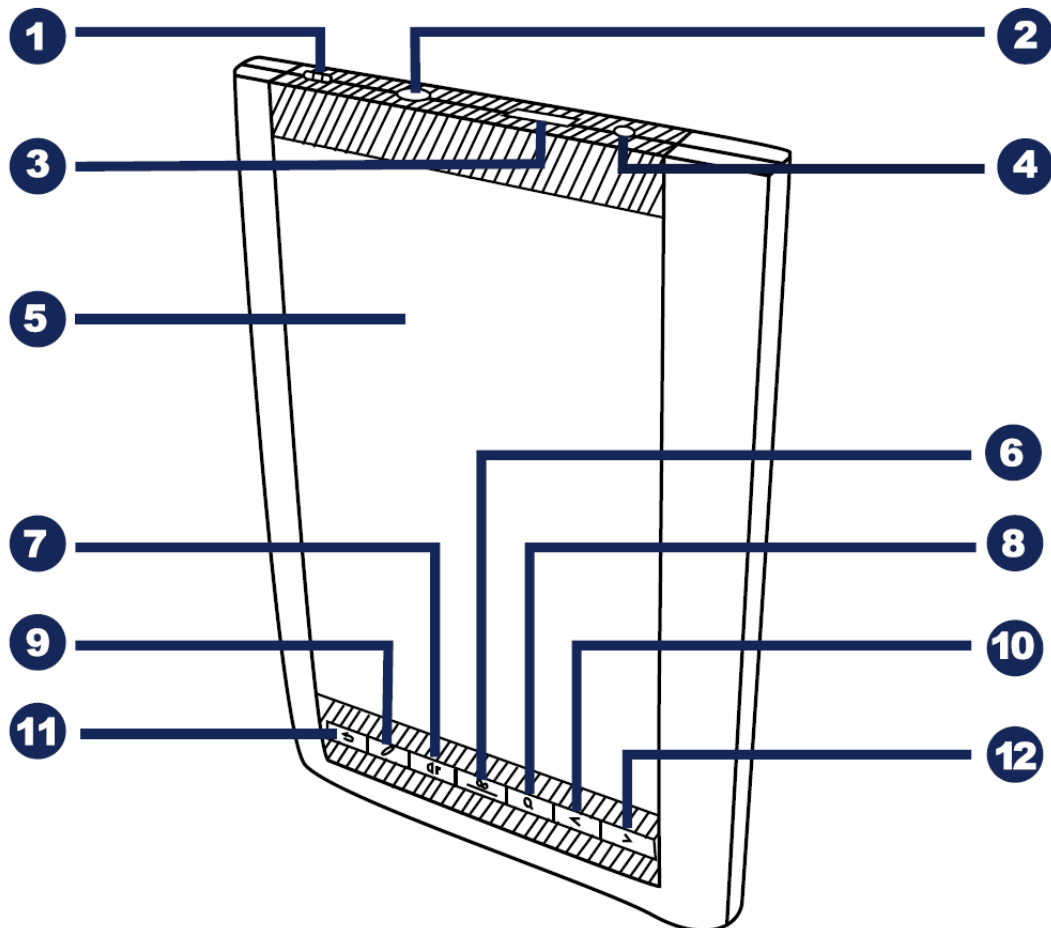

1

Botón de encendido

Deslice y mantenga pulsado el botón de encendido durante 5 segundos aproximadamente hasta que el dispositivo se encienda.

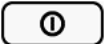
Para apagarlo deslice el botón y presione después el icono .

Para entrar en modo suspensión, deslice el botón de encendido y presione el icono . Deslice el botón nuevamente para reanudar el lector.

2

Puerto Micro USB

Permite conectar su bq Avant al ordenador para transferir archivos desde éste al lector y viceversa. A través del cable USB también puede cargar el dispositivo.

3

Ranura Micro SD

Inserte una tarjeta MicroSD/MicroSDH en la ranura para acceder a los archivos almacenados en ella.

4

Jack para auriculares

Inserte sus auriculares para escuchar música a través de ellos.

5

Pantalla táctil

Gracias a la pantalla táctil capacitiva podrá realizar diferentes gestiones en su bq con sus dedos.

6

Botón menú 

Dentro de “Lista de libros/Imagen/Audio”, muestra el sub-menú.

Indicador luminoso: Esta luz parpadea al tocar la cualquier parte de la pantalla.

7

Botón para el control del volumen 

Al presionar el botón se muestra la barra de control de volumen



. Presione  /  para ajustar el volumen.

8

Botón de búsqueda 

Busca una determinada palabra dentro de un libro.

9

Botón de recarga 

Recarga la página actual de lectura con el fin de borrar de la pantalla posibles restos de otras páginas en lecturas prolongadas.

10

Botón Anterior/Bajar volumen 

Vuelve a la página anterior en modo lectura o baja el volumen.

11

Botón Atrás 

Vuelve a la última página vista o al menú principal en la pantalla de inicio.

12

Botón Siguiente/Subir volumen 

Va a la página siguiente en modo lectura o sube el volumen.

Reverso

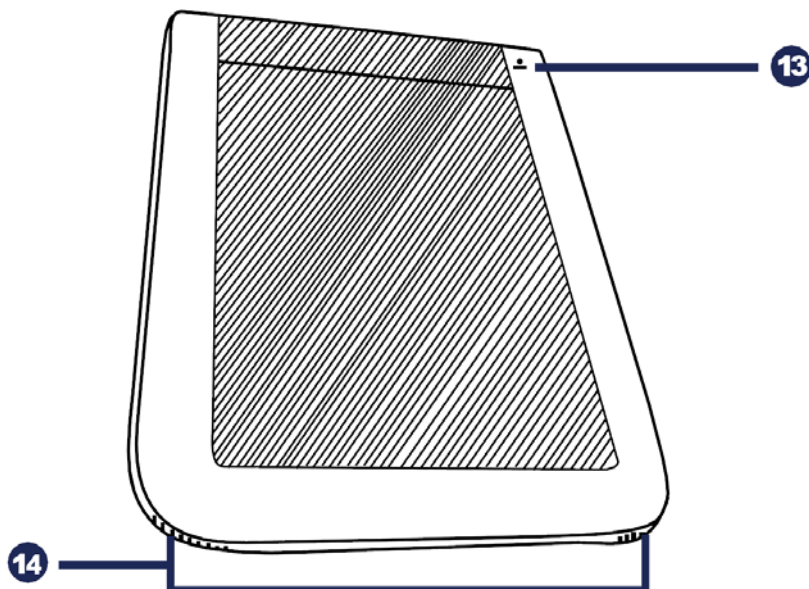



13

Botón Reset

Utilice este botón sólo cuando su dispositivo no responda a ninguna acción.

14

Altavoz

El lector lleva incorporado un altavoz interno. Presione  y a continuación  /  para ajustar el volumen del altavoz.

PANTALLA TÁCTIL

Toque con los dedos la superficie de la pantalla táctil para seleccionar un elemento o un menú. Si la acción no está disponible, aparecerá en la esquina superior derecha el icono .

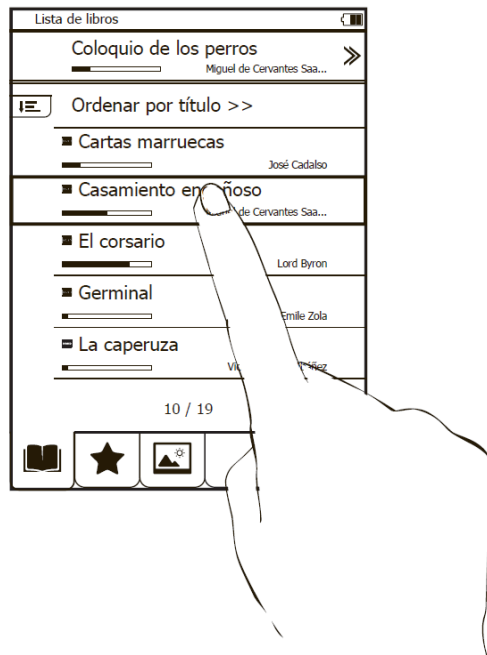

Orientación de la pantalla

Puede configurar la pantalla en vertical, horizontal y automático.

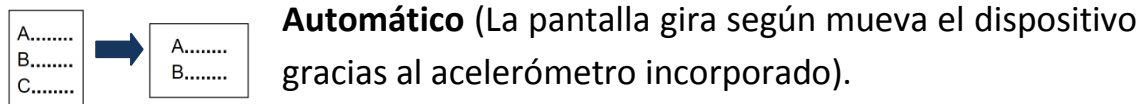

Para cambiar la orientación, seleccione **Configuración**  > **Orientación**.

Pasar página

En el modo lectura o imagen, coloque su dedo en la parte derecha o inferior de la pantalla y desplácelo hacia la izquierda o hacia arriba para pasar página o cambiar de imagen. Para regresar a la página o imagen anterior realice el movimiento contrario.

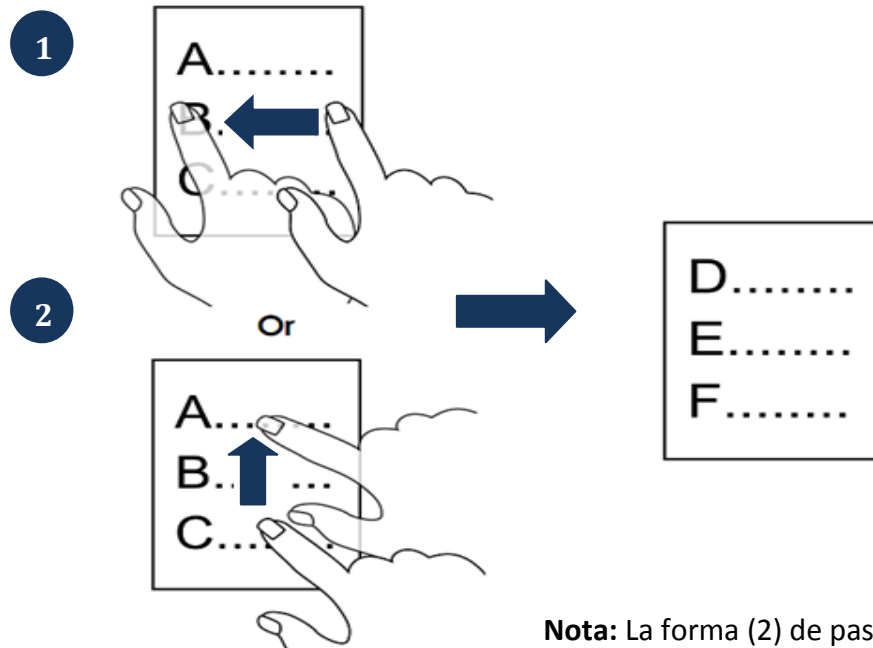

Nota: La forma (2) de pasar página no está disponible en el modo Imagen.

MENÚ PRINCIPAL



Lista de libros

Formatos compatibles: .txt, .epub, .html, .pdf, .fb2, .rtf, .zip.

Añada marcadores o notas mientras lee.

Busque palabras que desconozca en francés, alemán, inglés o español en los diversos diccionarios que incorpora por defecto su bq Avant.



Gestor de ficheros

Gestione los archivos almacenados en la memoria interna, en la tarjeta MicroSD o los que descargue de Internet.



Marcador

Acceda de forma rápida a los marcadores que tiene en sus libros.



Navegador/Tienda

Acceda a Internet y descargue archivos compatibles con su bq Avant mediante conexión Wi-Fi.



Audio

Escuche música, audiobooks, speeches...en formato mp3.



Configuración

Establezca la conexión Wi-Fi, regule el tiempo del salvapantallas o modifique otras características como lenguaje, fecha/hora, etc.



Imagen

Varios formatos soportados: .jpg, .png, .bmp.



Juegos

bqAvant incluye los juegos Ajedrez, Sudoku y Slither Link.





RSS Reader

Suscríbase y reciba directamente en su bqAvantinformación actualizada desde sus páginas web favoritas.

COMO LEER UN LIBRO ELECTRÓNICO

Para leer un libro, acceda a la **Lista de Libros** pulsando en el icono  y a continuación pulse sobre el título del documento. El libro se abrirá por la primera página o por la página en la que dejó la lectura si ya ha abierto el libro con anterioridad.

Para pasar página, pulse / o utilice sus dedos directamente en la pantalla. Cuando termine de leer el libro, pulse en  para abandonar la lectura.

Menú Lectura

Mientras lee un libro, pulse sobre el botón Menú  para acceder al Menú Lectura. En este menú puede:



Zoom - Activa/desactiva el zoom.



Tamaño - Modifica el tamaño de los caracteres para hacer más cómoda la lectura.



Cambiar fuente - Modifica la fuente de los caracteres.



Ir a página - Escoja la página concreta que desea leer.



Diccionario - Busque los términos que desee en los diccionarios instalados por defecto en su bq.



Añadir marcador - Añade un marcador en la página que está leyendo.



Añadir nota - Añade una nota en la página que está leyendo.



Orientación - Modifica la orientación de la pantalla: auto, vertical u horizontal.



Marcadores - Va directamente a la lista de marcadores.



Índice - Muestra la tabla de contenidos.



Información - Muestra la información básica del libro: fecha, nombre y autor.



Modo lectura - Le permite seleccionar entre los modos de lectura: ajustar a página, lectura continua o formateado.



Ahorro de energía - Activa el modo ahorro de energía.



Pasar página - Configure el sentido de avance de las páginas: de derecha a izquierda o viceversa.





Pantalla completa- Establece el modo pantalla completa.

Otros ajustes



Mientras lee un libro, también puede:





Activar el zoom



Mientras lee un libro, pulse en el icono  para hacer zoom en la página en la que está. Pulse  para desactivar el zoom.

Activar Pantalla completa

Para cerrar/abrir el modo pantalla completa, pulse  /  respectivamente.

Buscar una palabra en el libro

Mientras lee un libro, pulse el botón de búsqueda  para abrir el buscador, escriba la palabra que desea buscar y pulse  para confirmar.

Los resultados aparecerán en una lista con el número de página y un fragmento del texto en el que se encuentra el término. Presione  /  para moverse por la lista.

Para leer el contenido completo de la página que contiene la palabra, pulse en el fragmento de texto o en el número de página.

Para más información sobre el uso del lector, consulte el manual de instrucciones en nuestra página web: